

# Armadillo-IoT ゲートウェイ A6E Node-RED 開発ガイド

Version 1.5.1  
2024/10/30

株式会社アットマークテクノ [<https://www.atmark-techno.com>]

Armadillo サイト [<https://armadillo.atmark-techno.com>]

---

# Armadillo-IoT ゲートウェイ A6E Node-RED 開発ガイド

株式会社アットマークテクノ

製作著作 © 2023-2024 Atmark Techno, Inc.

Version 1.5.1  
2024/10/30

# 目次

1. はじめに .....	9
1.1. Node-RED について .....	9
1.2. 本書について .....	9
1.2.1. 本書で扱うこと .....	9
1.2.2. 本書で扱わないこと .....	9
1.2.3. 本書で必要となる知識と想定する読者 .....	9
1.2.4. フォント .....	10
1.2.5. コマンド入力例 .....	10
1.2.6. アイコン .....	10
1.2.7. ユーザー限定コンテンツ .....	11
1.2.8. 本書および関連ファイルのバージョンについて .....	11
2. ユーザー登録 .....	12
2.1. 購入製品登録 .....	12
3. Armadillo のセットアップ .....	13
3.1. 作業の前に .....	13
3.1.1. 開発セット内容物の確認 .....	13
3.1.2. 開発に必要なもの .....	13
3.1.3. 接続方法 .....	13
3.1.4. 起動デバイス設定スイッチについて .....	15
3.2. インストールディスクを使用してセットアップを行う .....	15
3.2.1. Windows PC 上でインストールディスクを作成する .....	16
3.2.2. Linux PC 上でインストールディスクを作成する .....	17
3.2.3. 作成したインストールディスクを使用してセットアップする .....	17
3.3. インターフェースレイアウト .....	18
3.4. ケースの組み立てと分解方法 .....	20
3.4.1. ケースの組み立て手順 .....	23
3.4.2. ケースの分解 .....	23
3.5. microSD カードの挿抜方法 .....	26
3.6. ネットワークに接続する .....	28
3.6.1. Armadillo の有線 LAN に固定 IP アドレスを設定する .....	31
3.7. Node-RED に接続する .....	33
4. 開発を行う .....	34
4.1. Node-RED に接続する .....	34
4.2. Node-RED コンテナのログを表示する .....	35
4.3. Node-RED で利用可能なノードの一覧 .....	35
4.4. フローを作成する .....	36
4.4.1. LED を制御する .....	36
4.4.2. CPU の測定温度を取得する .....	40
4.4.3. 接点入力の入力レベルを取得する .....	42
4.4.4. 接点出力の出力レベルを制御する .....	47
4.4.5. 接点入力の入力レベルの立ち上がりエッジを検出する .....	52
4.4.6. RS-485 modbus RTU 読み出しを行う .....	61
4.4.7. CPU の測定温度のグラフをダッシュボードに表示する .....	64
4.4.8. 外部プログラムを実行する .....	73
4.4.9. Node-RED を終了する .....	75
4.5. ユーザデータを削除する .....	78
4.6. AWS ヘドバース情報を送信するフローを作成する .....	78
4.6.1. AWS アカウントの作成 .....	79
4.6.2. IAM ユーザーの作成 .....	79
4.6.3. デバイスデータエンドポイントを取得する .....	81

- 4.6.4. デバイス証明書を取得するフローの作成 ..... 81
- 4.6.5. デバイスを登録するフローの作成 ..... 85
- 4.6.6. AWS IoT ポリシーを作成するフローの作成 ..... 89
- 4.6.7. デバイス証明書を登録するフローの作成 ..... 94
- 4.6.8. AWS IoT ポリシーをデバイスにアタッチするフローの作成 ..... 97
- 4.6.9. デバイスシャドウを取得するフローの作成 ..... 101
- 4.6.10. デバイスシャドウを更新するフローの作成 ..... 105
- 4.6.11. デバイスシャドウを削除するフローの作成 ..... 110
- 5. 量産する ..... 115
  - 5.1. 概略 ..... 115
    - 5.1.1. リードタイムと在庫 ..... 115
    - 5.1.2. Armadillo 納品後の製造・量産作業 ..... 116
  - 5.2. BTO サービスを使わない場合と使う場合の違い ..... 116
    - 5.2.1. BTO サービスを利用しない(標準ラインアップ品) ..... 117
    - 5.2.2. BTO サービスを利用する ..... 117
  - 5.3. 量産時のイメージ書き込み手法 ..... 117
  - 5.4. 開発したシステムをインストールディスクにする ..... 118
    - 5.4.1. 仮想環境のセットアップ ..... 118
    - 5.4.2. VS Code のセットアップ ..... 125
    - 5.4.3. VS Code を使用した初期設定用 SWU の生成 ..... 126
    - 5.4.4. 初期設定用 SWU を ABOS Web からインストール ..... 128
    - 5.4.5. VS Code を使用したインストールディスク作成用 SWU の生成 ..... 129
    - 5.4.6. USB メモリ上にインストールディスクイメージを生成 ..... 134
  - 5.5. インストールディスクの動作確認を行う ..... 134
    - 5.5.1. インストールディスクを作成する ..... 134
    - 5.5.2. インストールディスクを使用する ..... 134
  - 5.6. アップデート用 SWU の生成手法 ..... 134
    - 5.6.1. 更新用フローの取得 ..... 135
    - 5.6.2. ATDE 上でアップデート用 SWU を生成 ..... 136
    - 5.6.3. アップデート用 SWU の適用 ..... 137

# 目次

3.1. 初回起動時の Node-RED 画面 .....	13
3.2. Armadillo-IoT ゲートウェイ A6E と周辺デバイスの接続例 .....	14
3.3. 起動デバイス設定スイッチの操作 .....	15
3.4. Win32 Disk Imager Renewal 設定画面 .....	17
3.5. インストールディスクを作成する .....	17
3.6. Armadillo-IoT ゲートウェイ A6E インターフェースレイアウト .....	19
3.7. ケースモデル展開図 .....	21
3.8. フック取り付け 1 .....	22
3.9. フック取り付け 2 .....	23
3.10. WLAN 基板アンテナの位置 .....	24
3.11. フックのツメ .....	25
3.12. ケースボトム of ツメ .....	25
3.13. カバーのツメ .....	26
3.14. カバーのロックを解除する .....	26
3.15. カバーを開ける .....	26
3.16. microSD カードの挿抜 .....	27
3.17. カードマークの確認 .....	27
3.18. カバーを閉める .....	27
3.19. カバーをロックする .....	28
3.20. パスワード登録画面 .....	29
3.21. パスワード登録完了画面 .....	30
3.22. ログイン画面 .....	30
3.23. 状態一覧を選択 .....	31
3.24. LAN 情報 .....	31
3.25. 初回起動時の Node-RED 画面 .....	33
4.1. 初回起動時の Node-RED 画面 .....	34
4.2. Node-RED の画面領域 .....	35
4.3. [inject] ノードのプロパティ内容 .....	37
4.4. [trigger] ノードのプロパティ内容 .....	38
4.5. [write file] ノードのプロパティ内容 .....	39
4.6. LED を 1 秒間隔で点滅するフロー .....	39
4.7. [inject] ノードのプロパティ内容 .....	40
4.8. [read file] ノードのプロパティ内容 .....	41
4.9. [function] ノードのプロパティ内容 .....	42
4.10. CPU の測定温度を 1 秒間隔で取得するフロー .....	42
4.11. 接点入力の接続方法(DI1 ピン) .....	44
4.12. [inject] ノードのプロパティ内容 .....	45
4.13. [GPIO in] ノードのプロパティ内容 .....	46
4.14. 接点入力の入力レベルを 1 秒間隔で取得するフロー .....	46
4.15. 接点出力の接続方法(制御対象がプラスコモンの場合の DO1 ピン) .....	48
4.16. 接点出力の接続方法(制御対象がマイナスコモンの場合の DO1 ピン) .....	48
4.17. [inject] ノードのプロパティ内容 .....	49
4.18. [trigger] ノードのプロパティ内容 .....	50
4.19. [GPIO out] ノードのプロパティ内容 .....	51
4.20. 接点出力の出力レベルを 1 秒毎に HIGH レベルと LOW レベルを切り替えるフロー .....	51
4.21. DI2 ピンの立ち上がりエッジを取得するための接続図 .....	53
4.22. [inject] ノードのプロパティ内容 .....	54
4.23. [GPIO in] ノードのプロパティ内容 .....	55
4.24. [rising edge] ノードのプロパティ内容 .....	56
4.25. [change] ノードのプロパティ内容 .....	57

4.26. [inject] ノードのプロパティ内容 .....	58
4.27. [inject] ノードのプロパティ内容 .....	59
4.28. [GPIO out] ノードのプロパティ内容 .....	60
4.29. 接点入力の入力レベルの立ち上がりエッジを検出するフローとデバッグメッセージ .....	60
4.30. スイッチの状態と終端抵抗の ON/OFF .....	61
4.31. RS-485 通信対応デバイスとの接続方法 .....	62
4.32. [modbus-client] ノードのプロパティ内容 .....	63
4.33. [Modbus-Read] ノードのプロパティ内容 .....	64
4.34. RS-485 を使用した Modbus RTU 読み出し用フロー .....	64
4.35. [ダッシュボード]を選択する .....	65
4.36. ダッシュボード編集画面 .....	65
4.37. ダッシュボードに [Tab1] を追加 .....	66
4.38. [Tab1] プロパティ内容 .....	67
4.39. ダッシュボード編集画面に [Armadillo] タブが追加 .....	68
4.40. ダッシュボード編集画面に [Group1] グループが追加 .....	69
4.41. [Group1] プロパティ内容 .....	70
4.42. ダッシュボード編集画面に [chart] ノードが追加 .....	71
4.43. [inject] ノードのプロパティ内容 .....	72
4.44. CPU の測定温度のグラフをダッシュボードに表示するフロー .....	72
4.45. CPU の測定温度のグラフのダッシュボード .....	73
4.46. [exec] ノードのプロパティ内容 .....	74
4.47. 外部プログラムを実行するフロー .....	74
4.48. [inject] ノードのプロパティ内容 .....	76
4.49. [exit] ノードのプロパティ内容 .....	77
4.50. Node-RED を任意のタイミングで終了するフロー .....	77
4.51. ポリシーの例 .....	79
4.52. [デバイス証明書の取得] ノードのプロパティ内容 .....	82
4.53. [ファイルの確認] ノードのプロパティ内容 .....	83
4.54. [リファレンスキーの取得] ノードのプロパティ内容 .....	84
4.55. デバイス証明書を取得するフロー .....	84
4.56. ファイル形式 .....	84
4.57. [接続情報の登録] ノードのプロパティ内容 .....	86
4.58. [exec queue] ノードのプロパティ内容 .....	87
4.59. [exec queue] ノードのプロパティ内容 .....	88
4.60. [デバイス名の取得] ノードのプロパティ内容 .....	89
4.61. デバイスを登録するフロー .....	89
4.62. 登録したモノの名前 .....	89
4.63. [接続情報の登録] ノードのプロパティ内容 .....	91
4.64. [ポリシー登録の引数設定] ノードのプロパティ内容 .....	92
4.65. [新しいポリシーの作成] ノードのプロパティ内容 .....	93
4.66. [ポリシー名の取得] ノードのプロパティ内容 .....	93
4.67. ポリシーを作成するフロー .....	94
4.68. 登録したポリシーの名前 .....	94
4.69. [デバイス証明書登録の引数設定] ノードのプロパティ内容 .....	95
4.70. [デバイス証明書の登録] ノードのプロパティ内容 .....	96
4.71. [証明書 ID の取得] ノードのプロパティ内容 .....	96
4.72. デバイス証明書を登録するフロー .....	97
4.73. 証明書 ID 名 .....	97
4.74. [接続情報の登録] ノードのプロパティ内容 .....	98
4.75. [ポリシーをアタッチするための引数設定] ノードのプロパティ内容 .....	99
4.76. [ポリシーを証明書にアタッチ] ノードのプロパティ内容 .....	100
4.77. [証明書をデバイスにアタッチ] ノードのプロパティ内容 .....	101
4.78. デバイスにポリシーをアタッチするフロー .....	101

4.79. [接続情報の登録] ノードのプロパティ内容 .....	102
4.80. [デバイスシャドウ取得のための引数設定] ノードのプロパティ内容 .....	103
4.81. [暗号化を使用したデバイスシャドウの取得] ノードのプロパティ内容 .....	104
4.82. [デバイスシャドウ内容の取得] ノードのプロパティ内容 .....	105
4.83. データの暗号化を使用したデバイスシャドウを取得するフロー .....	105
4.84. [デバイスシャドウ内容] ノードのプロパティ内容 .....	106
4.85. [接続情報の登録] ノードのプロパティ内容 .....	107
4.86. [デバイスシャドウ更新のための引数設定] ノードのプロパティ内容 .....	108
4.87. [暗号化を使用したデバイスシャドウの更新] ノードのプロパティ内容 .....	109
4.88. [デバイスシャドウ内容の取得] ノードのプロパティ内容 .....	109
4.89. データの暗号化を使用したデバイスシャドウを更新するフロー .....	110
4.90. [接続情報の登録] ノードのプロパティ内容 .....	111
4.91. [デバイスシャドウ削除のための引数設定] ノードのプロパティ内容 .....	112
4.92. [暗号化を使用したデバイスシャドウの削除] ノードのプロパティ内容 .....	113
4.93. [デバイスシャドウ内容の取得] ノードのプロパティ内容 .....	113
4.94. データの暗号化を使用したデバイスシャドウを削除するフロー .....	114
5.1. Armadillo 量産時の概略図 .....	115
5.2. BTO サービスで対応する範囲 .....	116
5.3. GNOME 端末の起動 .....	121
5.4. GNOME 端末のウィンドウ .....	121
5.5. ソフトウェアをアップデートする .....	122
5.6. ATDE にデバイスを接続する .....	122
5.7. 共有フォルダー設定を開く .....	123
5.8. 共有フォルダー設定 .....	124
5.9. 共有フォルダーの追加 .....	124
5.10. 「ファイル」に表示される共有フォルダー .....	125
5.11. VS Code を起動する .....	125
5.12. VS Code に開発用エクステンションをインストールする .....	126
5.13. initial_setup.swu を作成する .....	126
5.14. initial_setup.swu 初回生成時の各種設定 .....	127
5.15. SWU インストール .....	129
5.16. make-installer.swu を作成する .....	130
5.17. 対象製品を選択する .....	130
5.18. make-installer.swu 生成時のログ .....	130
5.19. SWU インストール .....	132
5.20. make-installer.swu インストール時のログ .....	132
5.21. フローの書き出し .....	135
5.22. フローのダウンロード .....	136
5.23. フローの配置 .....	136
5.24. SWU の生成 .....	136

# 表目次

- 1.1. 使用しているフォント ..... 10
- 1.2. 表示プロンプトと実行環境の関係 ..... 10
- 1.3. コマンド入力例での省略表記 ..... 10
- 3.1. 開発に必要なもの ..... 13
- 3.2. 各部名称と機能 ..... 19
- 3.3. ケースモデル展開図パーツ一覧 ..... 21
- 3.4. シリアル通信設定 ..... 32
- 4.1. LED 信号配列 ..... 36
- 4.2. CON6 信号配列(接点入力関連) ..... 43
- 4.3. 接点入力に対応する CON6 ピン番号 ..... 43
- 4.4. CON6 接続可能な電線 ..... 43
- 4.5. CON6 信号配列(接点出力関連) ..... 47
- 4.6. 接点出力に対応する CON6 ピン番号 ..... 47
- 4.7. CON6 接続可能な電線 ..... 47
- 4.8. CON6 接続可能な電線 ..... 52
- 4.9. CON6 信号配列(接点入力、出力関連) ..... 52
- 4.10. 接点入力、出力に対応する CON6 ピン番号 ..... 52
- 4.11. CON6 信号配列(RS-485 関連) ..... 61
- 4.12. CON6 接続可能な電線 ..... 61
- 4.13. I2C デバイス ..... 81
- 5.1. ユーザー名とパスワード ..... 120



# 1. はじめに

このたびは Armadillo をご利用いただき、ありがとうございます。

本書では、Armadillo-IoT ゲートウェイ A6E 上での Node-RED を用いた開発手法を説明します。

Armadillo-IoT ゲートウェイ A6E の詳細な説明に関しては、製品マニュアルに記載しておりますので、以下の URL よりダウンロードしてください。

Armadillo サイト - Armadillo-IoT ゲートウェイ A6E ドキュメントダウンロード

<https://armadillo.atmark-techno.com/armadillo-iot-a6e/resources/documents>

## 1.1. Node-RED について

Node-RED は、IoT アプリケーション開発に適した、オープンソースのローコード開発ツールです。「ノード」と呼ばれる機能ブロックを繋ぎ合わせてアプリケーションを作ります。ビジュアルプログラミング環境のため、Python や JavaScript といったプログラミングの知識がなくてもアプリケーションを作れます。PLC やリモート I/O などの産業機器からのデータ収集や、それらの制御を行うアプリケーション用のノードもあり、製造業 DX の内製ツールとしても注目されています。Armadillo-IoT ゲートウェイ A6E ですぐに使えるようにした Node-RED コンテナを提供します。



Node-RED は、OpenJS Foundation の米国およびその他の国における登録商標または商標です。

## 1.2. 本書について

### 1.2.1. 本書で扱うこと

本書では Armadillo-IoT ゲートウェイ A6E へ Node-RED コンテナをインストールし、Armadillo-IoT ゲートウェイ A6E 上で Node-RED を操作し開発する方法を説明します。

### 1.2.2. 本書で扱わないこと

Node-RED の基本的な説明は記載しておりません。Node-RED の使用法は各種書籍・Web サイトを参照ください。

また、Armadillo をご利用になられる際の注意事項は、Armadillo 製品マニュアル「注意事項」の章をご一読ください。

### 1.2.3. 本書で必要となる知識と想定する読者

Node-RED を使用したことがあり、使い方を把握しているエンジニアを対象読者として想定しております。

## 1.2.4. フォント

本書では以下のような意味でフォントを使いわけています。

表 1.1 使用しているフォント

フォント例	説明
本文中のフォント	本文
[PC ~]\$ ls	プロンプトとユーザ入力文字列
text	編集する文字列や出力される文字列。またはコメント

## 1.2.5. コマンド入力例

本書に記載されているコマンドの入力例は、表示されているプロンプトによって、それぞれに対応した実行環境を想定して書かれています。「/」の部分はカレントディレクトリによって異なります。各ユーザのホームディレクトリは「~」で表します。

表 1.2 表示プロンプトと実行環境の関係

プロンプト	コマンドの実行環境
[PC /]#	作業用 PC の root ユーザで実行
[PC /]\$	作業用 PC の一般ユーザで実行
[ATDE ~]#	ATDE 上の root ユーザで実行
[ATDE ~]\$	ATDE 上の一般ユーザで実行
[armadillo /]#	Armadillo 上 Linux の root ユーザで実行
[armadillo /]\$	Armadillo 上 Linux の一般ユーザで実行
[container /]#	Podman コンテナ内で実行
⇒	Armadillo 上 U-Boot の保守モードで実行

コマンド中で、変更の可能性のあるものや、環境により異なるものに関しては以下のように表記します。適宜読み替えて入力してください。

表 1.3 コマンド入力例での省略表記

表記	説明
[VERSION]	ファイルのバージョン番号

## 1.2.6. アイコン

本書では以下のようにアイコンを使用しています。



注意事項を記載します。



役に立つ情報を記載します。



用語の説明や補足的な説明を記載します。

## 1.2.7. ユーザー限定コンテンツ

アットマークテクノ Armadillo サイトで購入製品登録を行うと、製品をご購入いただいたユーザーに限定して公開している限定コンテンツにアクセスできるようになります。主な限定コンテンツには、下記のものがあります。

- ・ 各種信頼性試験データ・納入仕様書等製造関連情報

限定コンテンツを取得するには、「2. ユーザー登録」を参照してください。

## 1.2.8. 本書および関連ファイルのバージョンについて

本書を含めた関連マニュアル、ソースファイルやイメージファイルなどの関連ファイルは最新版を使用することをおすすめいたします。本書を読み始める前に、Armadillo サイトで最新版の情報をご確認ください。

Armadillo サイト - Armadillo-IoT ゲートウェイ A6E ドキュメントダウンロード

<https://armadillo.atmark-techno.com/armadillo-iot-a6e/resources/documents>

Armadillo サイト - Armadillo-IoT ゲートウェイ A6E ソフトウェアダウンロード

<https://armadillo.atmark-techno.com/armadillo-iot-a6e/resources/software>

## 2. ユーザー登録

アットマークテクノ製品をご利用のユーザーに対して、購入者向けの限定公開データの提供や大切なお知らせをお届けするサービスなど、ユーザー登録すると様々なサービスを受けることができます。サービスを受けるためには、「アットマークテクノ Armadillo サイト」にユーザー登録をする必要があります。

ユーザー登録すると次のようなサービスを受けることができます。

- ・ 製品仕様や部品などの変更通知の閲覧・配信
- ・ 購入者向けの限定公開データのダウンロード
- ・ 該当製品のバージョンアップに伴う優待販売のお知らせ配信
- ・ 該当製品に関する開発セミナーやイベント等のお知らせ配信

詳しくは、「アットマークテクノ Armadillo サイト」をご覧ください。

アットマークテクノ Armadillo サイト

<https://armadillo.atmark-techno.com/>

### 2.1. 購入製品登録

ユーザー登録完了後に、購入製品登録することで、「購入者向けの限定公開データ」をダウンロードすることができるようになります。

購入製品登録の詳しい手順は以下の URL をご参照ください。

Armadillo-IoT ゲートウェイ A6E 購入製品登録

<https://armadillo.atmark-techno.com/armadillo-iot-a6e/register>

# 3. Armadillo のセットアップ

Armadillo-IoT ゲートウェイ A6E 上で Node-RED を使用するためのセットアップ方法を説明します。Armadillo-IoT ゲートウェイ A6E に Node-RED 対応のインストールディスクをインストールし、開発用パソコンと Armadillo-IoT ゲートウェイ A6E を有線 LAN で繋がる様にします。セットアップが完了すると Node-RED の起動画面が表示されます。



図 3.1 初回起動時の Node-RED 画面

## 3.1. 作業の前に

### 3.1.1. 開発セット内容物の確認

開発セットに同梱されている内容物は、同梱の内容物一覧でご確認いただけます。お使いになる前に、内容物がすべて揃っていることをご確認ください。万一、内容物の不足または部品の破損等がございましたら、ご購入の販売代理店までご連絡ください。

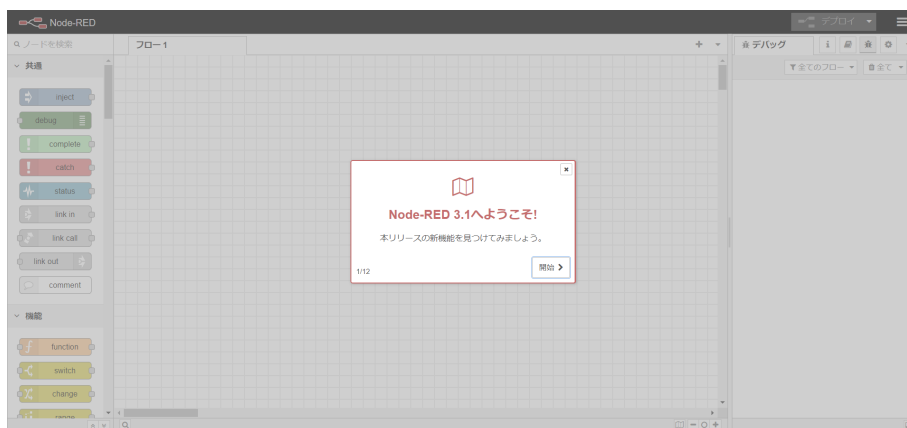
### 3.1.2. 開発に必要なもの

Armadillo-IoT ゲートウェイ A6E 上で Node-RED を使用するためには以下のものがが必要です。

表 3.1 開発に必要なもの

品目	説明
Armadillo-IoT ゲートウェイ A6E 開発セット	本製品です。
開発用パソコン	Linux または Windows が動作し、ネットワークインターフェースと 1 つ以上の USB ポート、microSD ポートを持つパソコンです。
有線 LAN ケーブル	本ガイドでは Armadillo-IoT ゲートウェイ A6E と開発用パソコンを有線 LAN で接続する前提で記載しています。
512MB 以上の microSD カード	Node-RED の開発環境をインストールするために使用します。開発用パソコンの SD ポートが microSD ではなく、SD/miniSD ポートの場合、microSD へ変換するアダプターも必要となります。

### 3.1.3. 接続方法

Armadillo-IoT ゲートウェイ A6E と周辺装置の接続例を「図 3.2. Armadillo-IoT ゲートウェイ A6E と周辺デバイスの接続例」に示します。

開発用パソコンとのファイル転送やインターネットへの接続は、LAN を介して行いますので LAN ケーブルを接続してください。



図 3.2 Armadillo-IoT ゲートウェイ A6E と周辺デバイスの接続例

- ① Armadillo-IoT ゲートウェイ A6E
- ② AC アダプタ(12V/2A)
- ③ 作業用 PC
- ④ シリアル通信用 USB ケーブル(A-microB)
- ⑤ LAN HUB
- ⑥ Ethernet ケーブル

- ⑦ nanoSIM カード
- ⑧ LTE 用外付けアンテナ

### 3.1.4. 起動デバイス設定スイッチについて

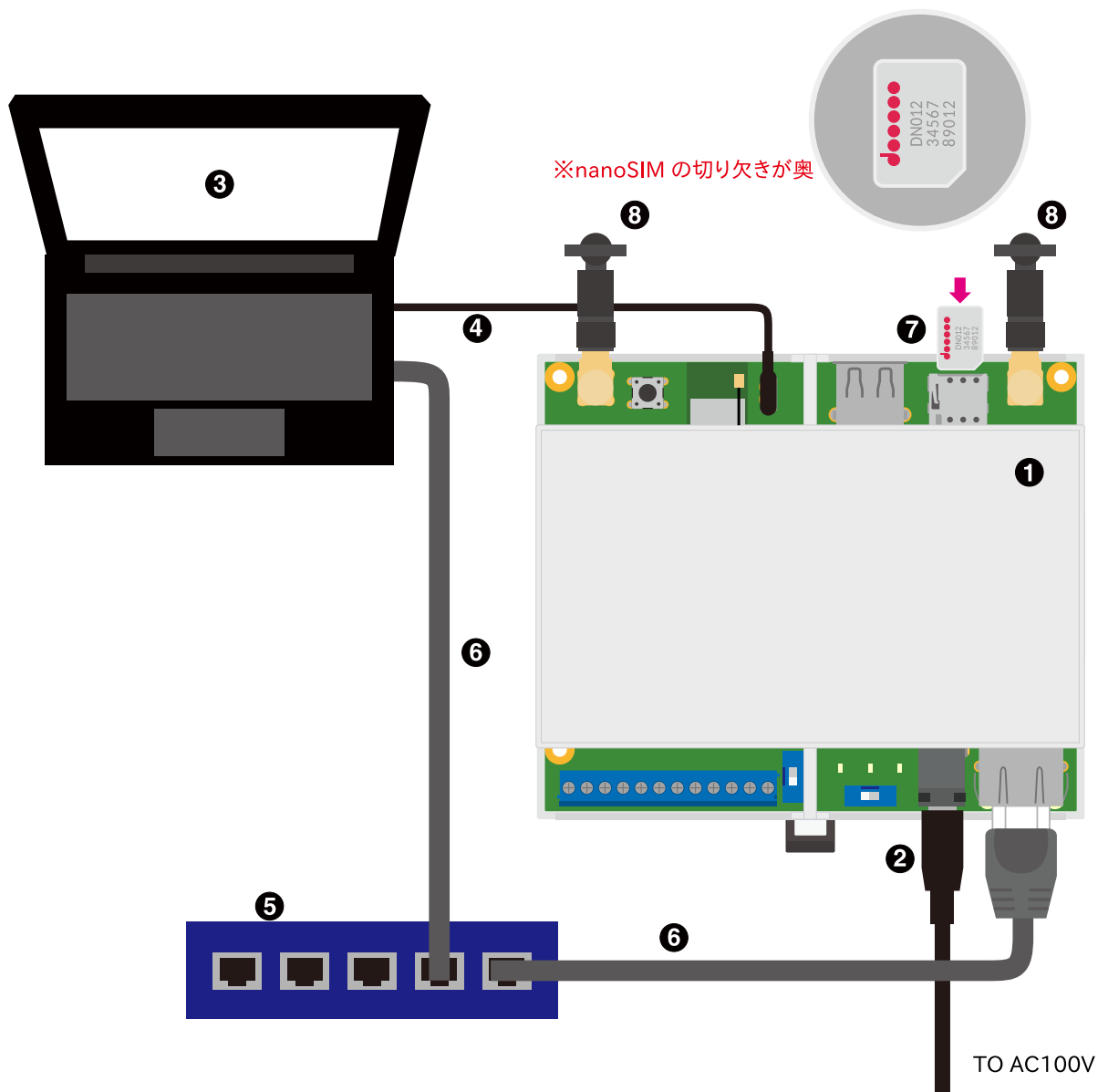
起動デバイス設定スイッチを操作することで、起動デバイスを設定することができます。



図 3.3 起動デバイス設定スイッチの操作

- ① 起動デバイスは eMMC になります。
- ② 起動デバイスは microSD になります。

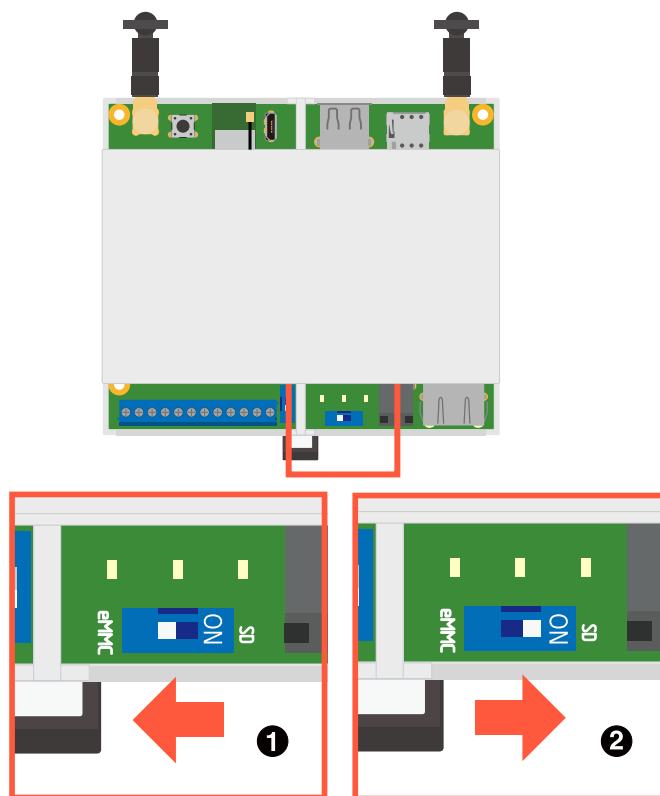

起動デバイス設定スイッチの両脇の基板の上に、白い文字で eMMC/SD とシルク記載しているので、操作の目印にご利用ください。

## 3.2. インストールディスクを使用してセットアップを行う

microSD カードを用いてインストールディスクを作成して Node-RED コンテナと最新の Armadillo Base OS をインストールする手段を説明します。インストールディスクイメージについては以下から取得可能です。

- ・ Armadillo Base OS インストールディスクイメージ (Node-RED 対応)

Armadillo-IoT ゲートウェイ A6E インストールディスクイメージ [<https://armadillo.atmark-techno.com/resources/software/armadillo-iot-a6e/disc-image>] から「Armadillo Base OS インストールディスクイメージ (Node-RED 対応)」をダウンロードしてください。

作業用 PC 上でダウンロードした Zip ファイルにはインストールディスクイメージ (baseos-6e-installer-[VERSION]-node-red.img) のファイルが含まれています。このファイルを microSD カードに書き込みます。

### 3.2.1. Windows PC 上でインストールディスクを作成する

Windows PC の場合、[Win32 Disk Imager Renewal] を使用して img ファイルを microSD カードに書き込みます。[Win32 Disk Imager Renewal] は以下からダウンロードしてください。

- ・ Win32 Disk Imager Renewal リリースページ

Win32 Disk Imager Renewal リリースページ [<https://github.com/dnobori/DN-Win32DiskImagerRenewal/releases/>]

最新版の EXE ファイルをダウンロードして起動します。以下に img ファイルの書き込み手順について示します。

1. ダウンロードしてきた Zip ファイルを解凍して書き込み用の img ファイルを取得します。
2. [image File] に先ほど展開した img ファイルを指定します。
3. [Device] には microSD が挿入されているスロットを指定します。





図 3.4 Win32 Disk Imager Renewal 設定画面

4. [write] ボタンを押すと警告が出ますので、問題なければ[はい]を選択して書き込みます。
5. 書き込み終了ダイアログが表示されたらインストールディスクの作成は完了です。

### 3.2.2. Linux PC 上でインストールディスクを作成する

Linux PC の場合、以下のように microSD カードに書き込むことができます。sd[X] の [X] は microSD のドライブを指定してください。

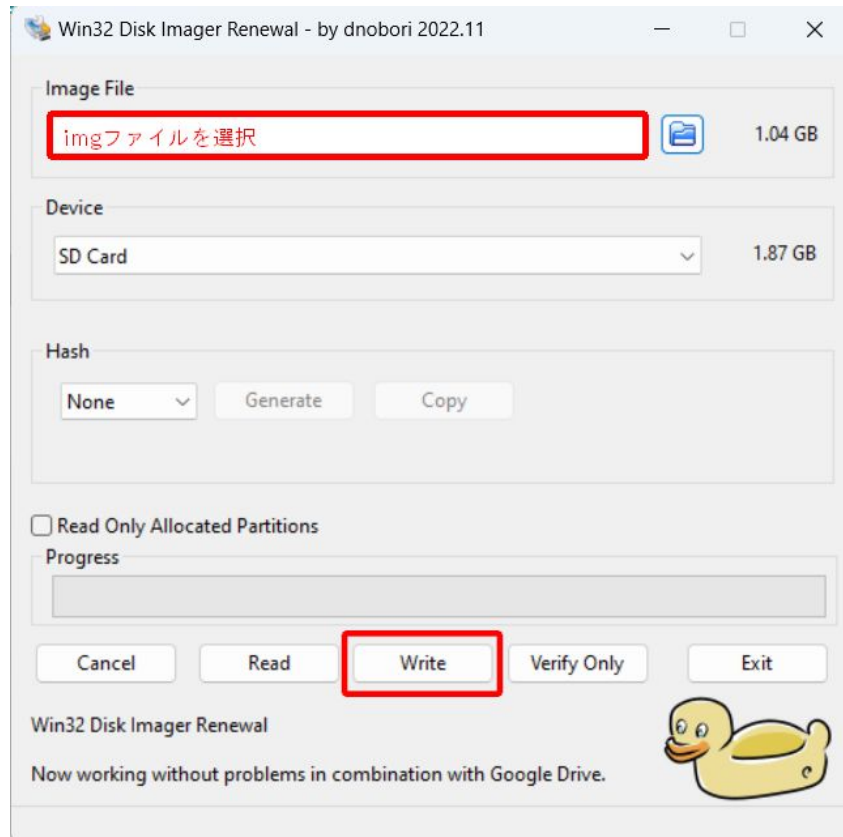
```
[PC ~]$ unzip baseos-6e-installer-[VERSION]-node-red.zip
[PC ~]$ sudo dd if=baseos-6e-installer-[VERSION]-node-red.img of=/dev/sd[X] bs=1M oflag=direct
status=progress
```



図 3.5 インストールディスクを作成する

書き込みが終了したらインストールディスクの作成は完了です。

### 3.2.3. 作成したインストールディスクを使用してセットアップする

1. Armadillo-IoT ゲートウェイ A6E のケースを開けます。ケースの分解手順は「3.4.2. ケースの分解」を参照してください。
2. インストールディスクを Armadillo-IoT ゲートウェイ A6E の microSD に挿入します。microSD の挿抜方法は「3.5. microSD カードの挿抜方法」を参照してください。

3. Armadillo-IoT ゲートウェイ A6E の起動デバイス設定スイッチを ON にし、起動デバイスを microSD に設定します。起動デバイス設定スイッチの場所は、「3.3. インターフェースレイアウト」の「**17** 起動デバイス設定スイッチ」です。
4. Armadillo-IoT ゲートウェイ A6E の AC アダプターをコンセントに繋ぎ電源を投入すると、20 分程度でソフトウェアの初期化が完了します。
5. インストールが完了すると電源が切れます(SYS(システム LED)が消灯します)。LED の位置は「3.3. インターフェースレイアウト」の「**13**システム LED」です。
6. Armadillo-IoT ゲートウェイ A6E の AC アダプターをコンセントから抜き、続いての起動デバイス設定スイッチを OFF に設定し、microSD カードを外してください。
7. Armadillo-IoT ゲートウェイ A6E のケースを組み立ててください。組み立て手順は「3.4.1. ケースの組み立て手順」を参照してください。
8. 10 秒以上待ってから再び電源を投入すると Node-RED が入った Armadillo-IoT ゲートウェイ A6E が起動します。

### 3.3. インターフェースレイアウト

Armadillo-IoT ゲートウェイ A6E のインターフェースレイアウトです。一部のインターフェースを使用する際には、ケースを開ける必要があります。



図 3.6 Armadillo-IoT ゲートウェイ A6E インターフェースレイアウト

表 3.2 各部名称と機能

番号	名称	形状	説明
1	SD インターフェース	microSD スロット	外部ストレージが必要な場合 <sup>[a]</sup> や、ブートルoaderを破壊してしまった時の復旧等で使用します。microSD カードを挿入します。
2	nanoSIM インターフェース	nanoSIM スロット	LTE データ通信を利用する場合に使用します。nanoSIM カードを挿入します。
3	LAN インターフェース	RJ-45 コネクタ	有線 LAN を利用する場合に使用します。LAN ケーブルを接続します。
4	電源入力インターフェース	DC ジャック	Armadillo-IoT ゲートウェイ A6E への電源供給で使用します <sup>[b]</sup> 。付属の AC アダプタ (12V/2A) を接続します。対応プラグ:内径 2.1mm、外形 5.5mm

番号	名称	形状	説明
5	入出力インターフェース	端子台	絶縁入出力、RS-485 通信する場合に使用します。Armadillo-IoT ゲートウェイ A6E への電源供給も可能です <sup>[b]</sup> 。
6	USB コンソールインターフェース	USB micro B コネクタ	コンソール入出力を利用する場合に使用します。USB micro B ケーブルを接続します。
7	拡張インターフェース	ピンヘッダ 34 ピン(2.54mm ピッチ)	機能拡張する場合に使用します。2.54mm ピッチのピンヘッダを実装することができます。
8	USB インターフェース	USB 2.0 Type-A コネクタ	外部ストレージが必要な場合等に使用します。USB メモリ等を接続します。
9	RTC バックアップインターフェース	電池ボックス	リアルタイムクロックのバックアップ給電が必要な場合に使用します。対応電池: CR1220 等
10	LTE アンテナインターフェース	SMA コネクタ	LTE データ通信を利用する場合に使用します。付属のアンテナを接続します。
11	LTE アンテナインターフェース	SMA コネクタ	LTE データ通信を利用する場合に使用します。付属のアンテナを接続します。
12	WLAN/BT アンテナインターフェース	MHF4 コネクタ	WLAN/BT データ通信を利用する場合に使用します。付属の WLAN/BT 用アンテナを接続します。
13	システム LED	LED(緑色、面実装)	電源の入力状態を表示する緑色 LED です。
14	アプリケーション LED	LED(緑色、面実装)	アプリケーションの状態を表示する緑色 LED です。
15	ワイヤレス WAN	LED(緑色、面実装)	LTE 通信の状態を表示する緑色 LED です。
16	ユーザースイッチ	タクトスイッチ	ユーザーが利用可能なタクトスイッチです。
17	起動デバイス設定スイッチ	DIP スイッチ	起動デバイスを設定する時に使用します。
18	RS-485 終端抵抗設定スイッチ	DIP スイッチ	RS-485 通信の終端抵抗を設定する時に使用します。

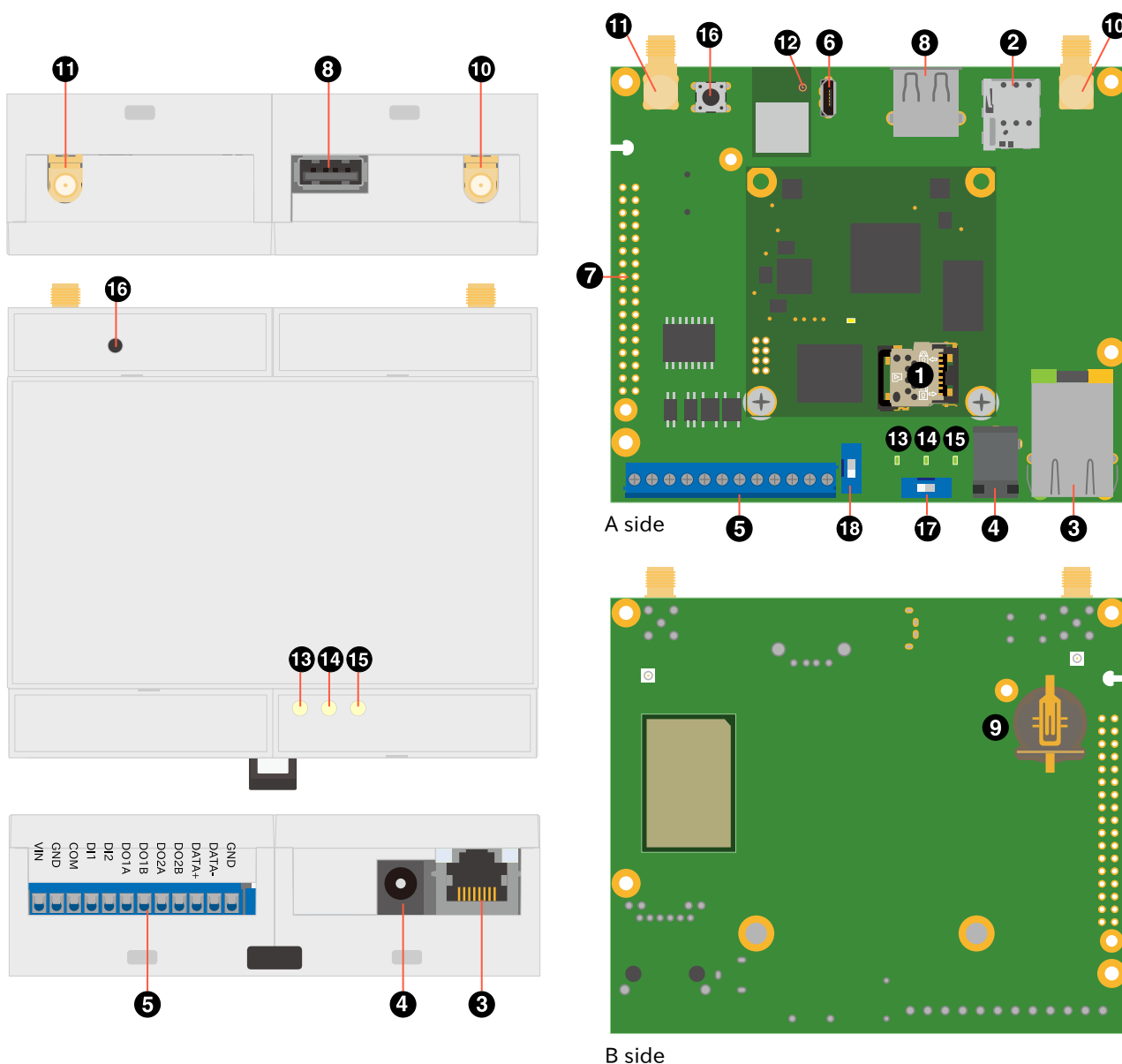
<sup>[a]</sup>WLAN 搭載モデルでは SD をストレージとして使用できません。

<sup>[b]</sup>DC ジャックと端子台の両方から同時に電源供給することはできません。

### 3.4. ケースの組み立てと分解方法

本製品はねじを使用しないスナップフィット方式を採用しており、容易に組み立てと分解が可能です。分解する際には手のけがやパーツの破損を防止するためマイナスドライバーなどの工具を使用してください。



組み立てや分解を行う際は以下の動画を参考にしてください。 (<https://www.youtube.com/watch?v=MIADkKwxZmU>)



図 3.7 ケースモデル展開図

表 3.3 ケースモデル展開図パーツ一覧

番号	名称	説明
1	ケーストップ	ケース上側のパーツです。ケースボトムとは 4 か所のツメで固定されます。ケースを分解する際は、マイナスドライバーを使用してツメを破損させないよう慎重に取り外してください。

番号	名称	説明
2	ケースボトム	ケース下側のパーツです。
3	フック	ケースを DIN レールに固定するためのパーツです。
4	基板	
5	カバーパーツ A	ケース開口部のカバーです。ケースストップとは 1 か所のツメで固定されます。
6	カバーパーツ B	ケース開口部のカバーです。ケースストップとは 1 か所のツメで固定されます。
7	カバーパーツ C	ケース開口部のカバーです。ケースストップとは 1 か所のツメで固定されます。
8	カバーパーツ D	ケース開口部のカバーです。ケースストップとは 1 か所のツメで固定されます。
9	LED ライトパイプ	カバーパーツ C に装着する LED のライトパイプです。強い衝撃を加えた場合、ライトパイプが外れる場合がありますので、「図 3.7. ケースモデル展開図」を参考にカバーパーツ C の丸穴に差し込んでください。

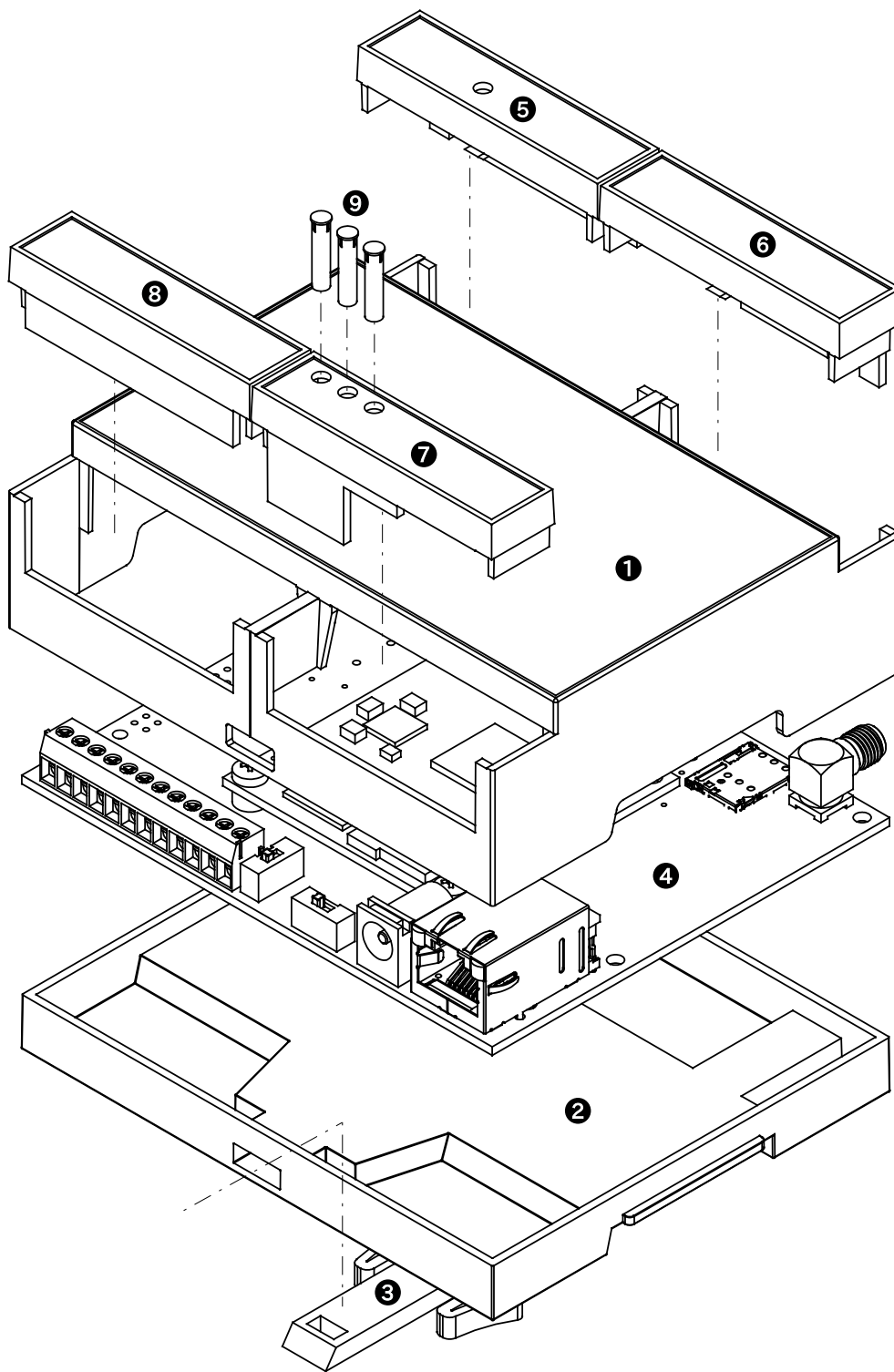
フックは以下の図を参考に取り付けてください。



図 3.8 フック取り付け 1



図 3.9 フック取り付け 2

### 3.4.1. ケースの組み立て手順

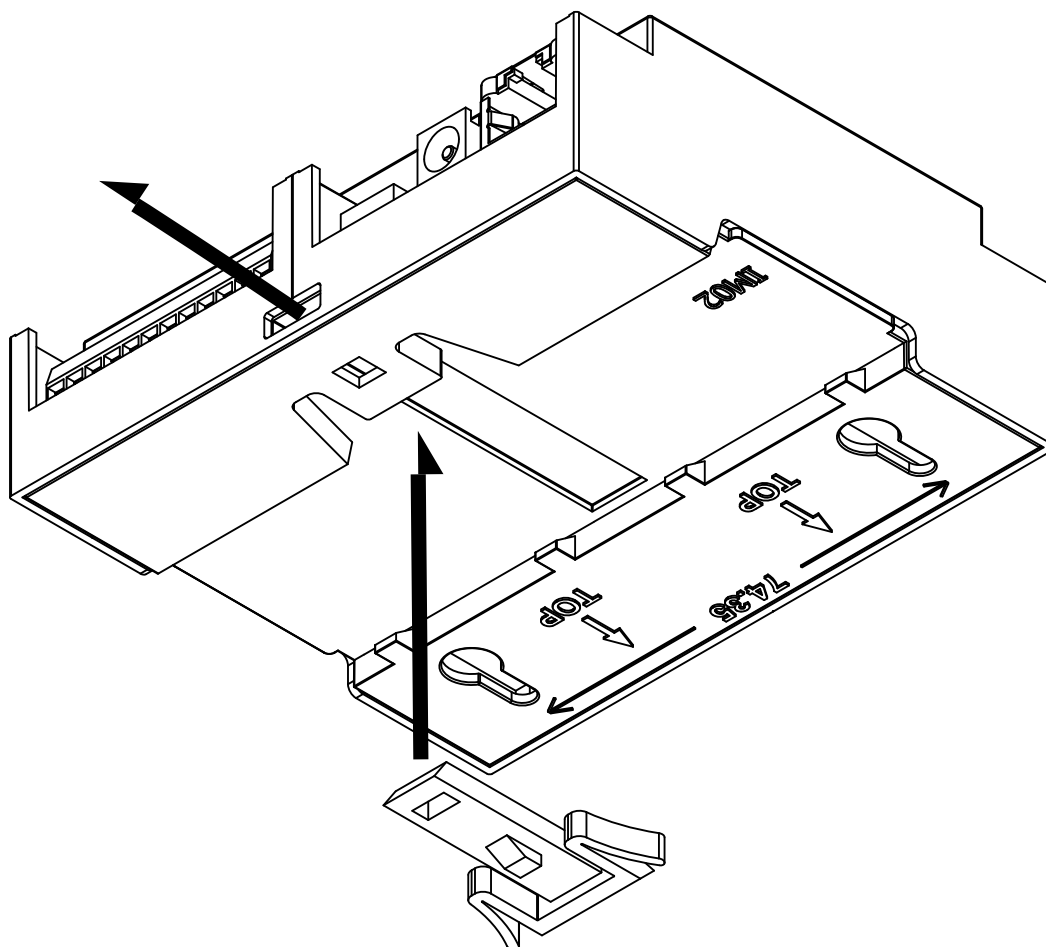

microSD カードの取り付けは、ケースの組み立て前に行う必要があります。取り付け手順については、「3.5. microSD カードの挿抜方法」を参照してください。

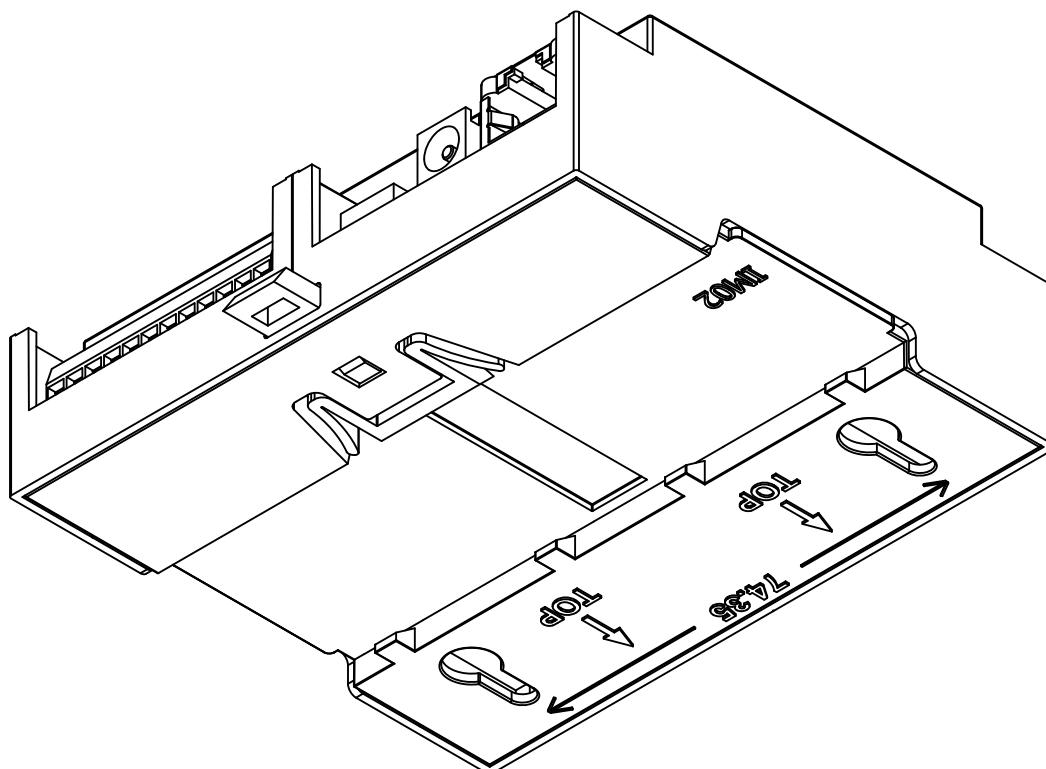
以下の手順に従い、ケースを組み立ててください。

1. 基板をケーストップに入れる
2. ケースボトムをケーストップにはめ込み、基板を固定する
3. フックをケースボトムにはめ込む
4. カバーパーツをケーストップにはめ込む

### 3.4.2. ケースの分解



WLAN+BT コンボモジュールを搭載した製品におきましては、ケーストップに貼り付けられている WLAN 基板アンテナのケーブルが製品基板の ANT3 と接続しています。ケースを分解する際に、無理な力をかけるとケーブル部が破損する場合がありますので、慎重に作業してください。





図 3.10 WLAN 基板アンテナの位置



ツメに強い力を加えますと破損する恐れがありますので、十分ご注意ください。

マイナスドライバーなどの工具を用意してください。以下の手順に従い、ケースを分解してください。

1. フックをケースボトムから取り外す
2. ケースボトムを取り外す
3. 基板を取り外す
4. カバーパーツを取り外す



フックはツメで固定されていますので、「図 3.11. フックのツメ」を参考にツメを押しながらフックを引き出してください。



図 3.11 フックのツメ

ケースボトムはツメ 4 か所で固定されていますので、「図 3.12. ケースボトムのツメ」を参考にマイナスドライバーをケースの隙間に差し込み順に外してください。

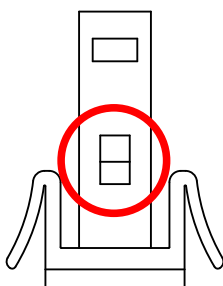

図 3.12 ケースボトムのツメ

Cat.1 モデル, Cat.M1 モデルではアンテナコネクタがケース開口部より飛び出しているため、反対側の LAN コネクタ側から先にケーストップから出すようにしてください。基板を取り外す際、LAN コネクタの突起部がケーストップに当たらないよう、ケースを広げながら基板を取り外すようにしてください。

カバーはツメ 1 か所でケーストップに固定されています。「図 3.13. カバーのツメ」を参考にマイナスドライバーをケースの隙間に差し込み外してください。

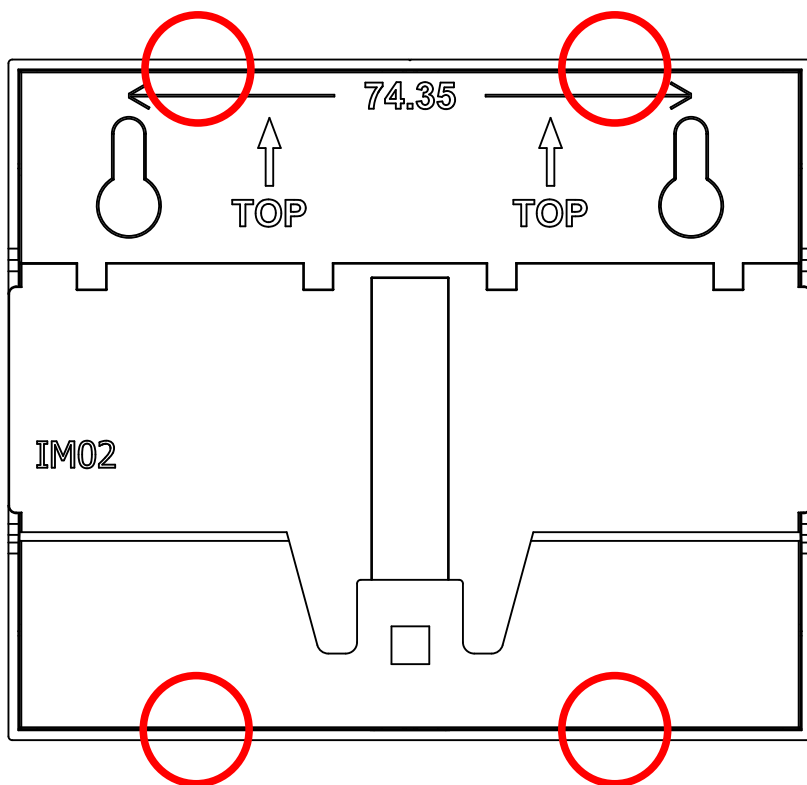

図 3.13 カバーのツメ

### 3.5. microSD カードの挿抜方法

1. 上からカバーを軽く押し、約 1.2mm スライドさせて、ロックを解除します。

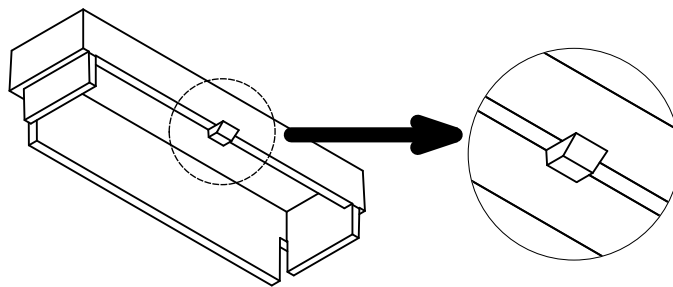

図 3.14 カバーのロックを解除する

2. カバーを開けます。



図 3.15 カバーを開ける

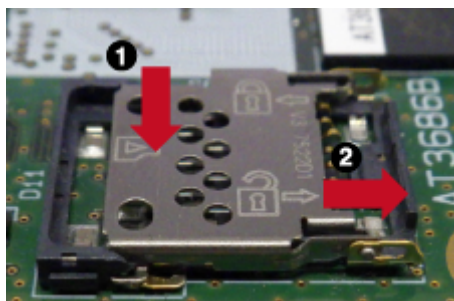

カバーは過度な力で回転させたり、回転方向以外の方向へ力を加えると、破損の原因となりますので、ご注意ください。

3. 任意の角度までトレイを開いた状態で、microSD カードを挿抜します。

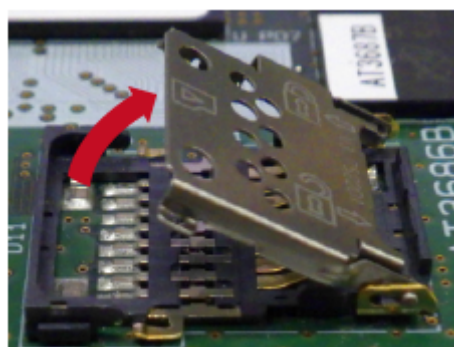

図 3.16 microSD カードの挿抜



microSD カード挿入方向については、カバーに刻印されているカードマークを目安にしてください。



図 3.17 カードマークの確認

4. カバーを閉めます。



図 3.18 カバーを閉める

5. 上からカバーを軽く押し、約 1.2mm スライドさせて、ロックします。



図 3.19 カバーをロックする

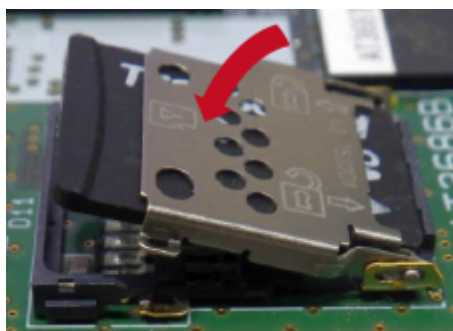

microSD カード装着後のカードの抜き取り手順は挿入時と同じです。

### 3.6. ネットワークに接続する

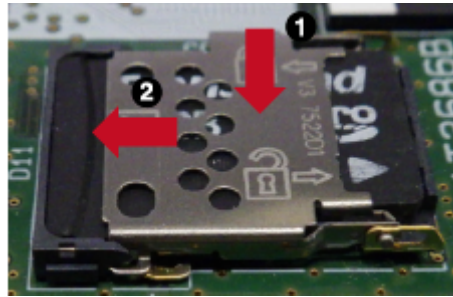
Node-RED の開発をするパソコンと Armadillo のネットワークを接続するために Armadillo-IoT ゲートウェイ A6E の IP アドレスを取得または設定します。

Armadillo の有線 LAN は、初期状態で DHCP の設定となっておりますので、DHCP が稼働している有線 LAN に接続した場合は、なんらかの IP アドレスが付与された状態になっています。

DHCP で IP アドレスが付与される環境の場合、ABOS Web を使用することで IP アドレスの確認が可能です。

1. Armadillo-IoTゲートウェイ A6E を「3.2. インストールディスクを使用してセットアップを行う」でセットアップを済ませた場合は ABOS Web が起動しています。再起動がまだの場合は電源を再投入します。
2. 開発用パソコンで Web ブラウザーを起動し <https://armadillo.local:58080> にアクセスします。



ABOS Web が動作する Armadillo が、同じ LAN 上に複数ある場合、ABOS Web に接続する URL のホスト名部分 (armadillo.local) は、2 台目は armadillo-2.local、3 台目は armadillo-3.local と、違うものが自動的に割り当てられます。この場合どの URL がどの Armadillo かを判別するのは難しいので固定 IP アドレスを設定し、IP アドレスで指定できるようにする方法があります。固定 IP アドレスの設定方法は「3.6.1. Armadillo の有線 LAN に固定 IP アドレスを設定する」を参照ください。

3. 初回接続時は、ABOS Web のパスワードを設定する必要がありますので、設定します。



図 3.20 パスワード登録画面

4. "初回ログイン"のパスワード登録画面で、"パスワード" フィールドと "パスワード(確認)" フィールドに、登録したいパスワードを入力してから、"登録" ボタンをクリックしてください。パスワード登録完了画面が表示されたら、パスワード登録の完了です。



図 3.21 パスワード登録完了画面

5. ログインします。



図 3.22 ログイン画面

6. 左のメニューから「状態一覧」を選択します。



図 3.23 状態一覧を選択

7. 「LAN 情報」の「IP アドレス」の欄に有線 LAN の IP アドレスが表示されていますのでメモしておいてください。



図 3.24 LAN 情報

### 3.6.1. Armadillo の有線 LAN に固定 IP アドレスを設定する

DHCP サーバーが存在しない環境で開発を行う場合、Armadillo-IoT ゲートウェイ A6E に固定の IP アドレスを付与して開発を行います。

Armadillo にシリアルコンソールを接続してコマンドを入力する必要があります。シリアルコンソールの接続方法は「3.1.3. 接続方法」を参照ください。

1. Armadillo-IoT ゲートウェイ A6E と開発用パソコンを開発セットに同梱されています USB(A オス-microB)ケーブルで接続します。Armadillo-IoT ゲートウェイ A6E 側は「図 3.6. Armadillo-IoT ゲートウェイ A6E インターフェースレイアウト」に示す「③USB コンソールインターフェース」に microB を、開発用パソコン側は Type-A を接続してください。
2. 開発用パソコンでシリアルコンソールを開きます。対応しているソフトウェアは、Windows OS であれば TeraTerm、Linux であれば minicom などがありますので、インストールしてご利用ください。
3. ソフトウェアのシリアル設定を「表 3.4. シリアル通信設定」に示します。

表 3.4 シリアル通信設定

項目	設定
転送レート	115,200bps
データ長	8bit
ストップビット	1bit
パリティ	なし
フロー制御	なし

1. Armadillo-IoT ゲートウェイ A6E の AC アダプターをコンセントに繋ぎ電源を投入します。
2. シリアルコンソールに以下のようにログインプロンプトが表示されましたら、root ユーザーでログインします。特に設定していない場合の root ユーザーの初期パスワードは root です。

```

Welcome to Alpine Linux 3.18
Kernel 5.10.197-0-at on an armv7l (/dev/ttyxc2)

armadillo login:
    
```

3. "Wired connection 1" に固定 IP アドレスを設定します。

```

[armadillo ~]# nmcli connection modify "Wired connection 1" \
  ipv4.method manual ipv4.addresses 192.0.2.10/24 ipv4.gateway 192.0.2.1
    
```

4. 有線 LAN eth0 を再起動します。

```

[armadillo ~]# nmcli connectio down "Wired connection 1"
[armadillo ~]# nmcli connectio up "Wired connection 1"
    
```

5. 設定された IP アドレスは ip addr コマンドで確認できます。

```

[armadillo ~]# ip addr show eth0
2: eth0: ... 中略...
   inet 192.0.2.10/24 brd 192.0.2.255 scope global noprefixroute eth0
       valid_lft forever preferred_lft forever
   ... 後略 ...
    
```

6. 設定を永続化するために、persist\_file コマンドを実行してください。



```
[armadillo ~]# persist_file /etc/NetworkManager/system-connections/"Wired connection
1.nmconnection"
```



### 3.7. Node-RED に接続する

パソコンの Web ブラウザから、「3.6. ネットワークに接続する」 で取得した IP アドレスを使用し、`http://<ip アドレス>:1880/` にアクセスしてください。

Node-RED の起動画面が表示されたらセットアップは終了です。



図 3.25 初回起動時の Node-RED 画面

## 4. 開発を行う

### 4.1. Node-RED に接続する

「3. Armadillo のセットアップ」を完了している場合は Armadillo を起動すると、自動的に Node-RED コンテナが起動します。Node-RED への接続には「3.6. ネットワークに接続する」で取得した IP アドレスを使用します。

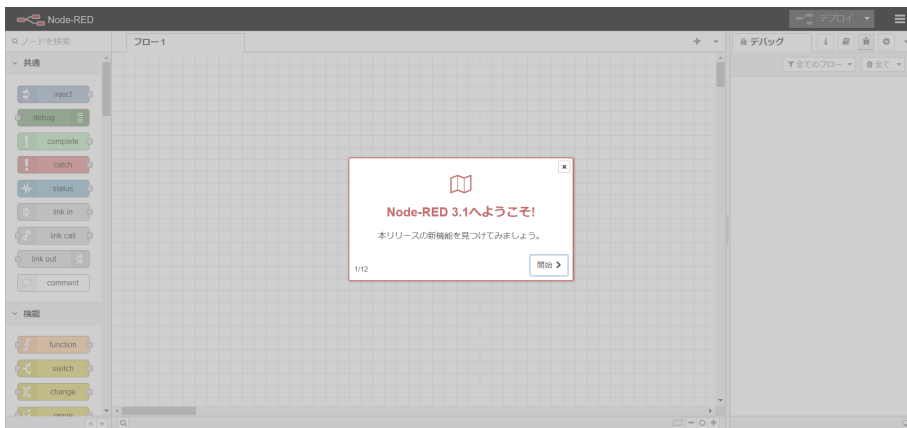
パソコンの Web ブラウザから、`http://<ip アドレス>:1880/` にアクセスしてください。



図 4.1 初回起動時の Node-RED 画面

Node-RED には大きく 3 つの領域があります。

- ・ パレット

使用可能なコアノード、カスタムノードの一覧を表示します。

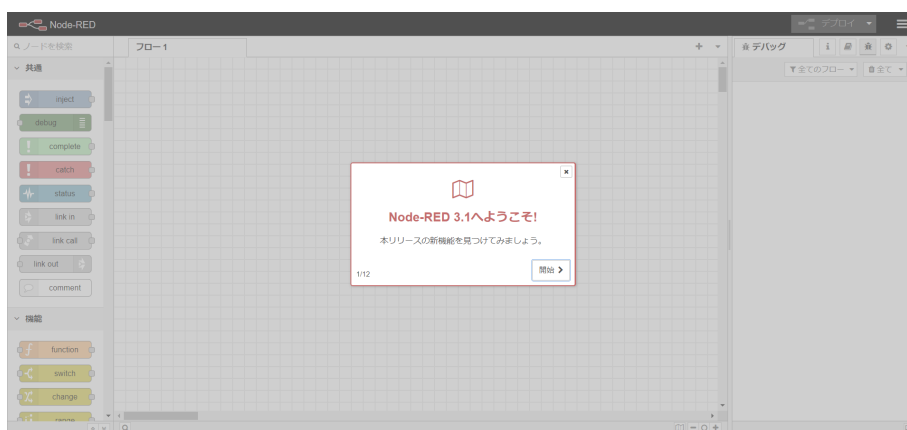
- ・ ワークスペース

Node-RED では一つのアプリケーションの流れをフローという単位で表します。ワークスペース上にノードを繋げてフローを作成します。パレットから必要なノードをワークスペースにドラッグ、ドロップで配置します。

- ・ サイドバー

選択したノードの情報や、デバッグメッセージを表示します。



図 4.2 Node-RED の画面領域

## 4.2. Node-RED コンテナのログを表示する

パソコンの Web ブラウザから、`http://<ip アドレス>:1880/node-red.log` にアクセスすると Node-RED コンテナのログが表示されます。

このログファイルは `/var/app/rollback/volumes/node-red/log` に保存されています。ログのサイズが 5MB を超えると新しいログファイルに移行します。古いログファイルを表示したい場合は、`http://<ip アドレス>:1880/node-red.log.1` にアクセスしてください。

## 4.3. Node-RED で利用可能なノードの一覧

「3. Armadillo のセットアップ」でインストールした Node-RED コンテナには Node-RED のコアノードの他にインストールされているカスタムノードがあります。インストール済のカスタムノードは以下になります。

- ・ Dashboard ノード

Dashboard を表示するノードです。

- ・ exit ノード

Node-RED を終了するためのノードです。

- ・ GPIO in, GPIO out ノード

GPIO 入力、出力を行うノードです。

- ・ falling edge, rising edge, hysteresis ノード

GPIO 入力の立ち上がりエッジ、立ち下がりエッジ、もしくは両方の検出を行うノードです。

- ・ modbus ノード

RS-485 を用いた Modbus 通信用のノードです。以下のノードが使用可能です。ただし、`modbus-flex-server` ノードは使用不可となっています。`modbus-response`, `modbus-read`, `modbus-getter`, `modbus-flex-getter`, `modbus-write`, `modbus-flex-write`, `modbus-server`, `modbus-queue-info`, `modbus-flex-connector`, `modbus-io-config`, `modbus-response-filter`, `modbus-flex-sequencer` ノード

- ・ exec queue ノード

exec を複数記載できるノードです。

- ・ credentials ノード

設定内容を暗号化して保持するためのノードです。

- ・ AWS ノード

AWS サービスを利用するためのノードです。暗号化が不要な場合は、AWS IoTData ノードを使用してデバイスシャドウの操作が可能です。

## 4.4. フローを作成する

Node-RED では一つのアプリケーションの流れをフローという単位で表します。各ノードを使用したフローの作成方法について紹介します。

### 4.4.1. LED を制御する

ここでは、LED を 1 秒間隔で点滅するフローを作成します。すべて Node-RED のコアノードを使用します。Armadillo-IoT ゲートウェイ A6E の LED は以下がありますが、今回対象にするのはアプリケーション LED です。アプリケーション LED の場所については「3.3. インターフェースレイアウト」をご確認ください。

アプリケーション LED は /sys/class/leds/app/brightness ファイルへ値を書き込むことによって、LED の点灯/消灯を行うことができます。0 を書き込むと消灯、0 以外の値 (1~255) を書き込むと点灯します。

表 4.1 LED 信号配列

部品番号	名称(色)	説明
SYS	システム LED(緑)	電源(VCC_3.3V)の入力状態を表示、i.MX6ULL の UART2_CTS_B ピン (GPIO1_IO22)に接続 (Low: 消灯、High: 点灯)
APP	アプリケーション LED(緑)	アプリケーションの状態を表示、i.MX6ULL の UART2_RTS_B ピン(GPIO1_IO23)に接続 (Low: 消灯、High: 点灯)
WWAN	ワイヤレス WAN LED(緑)	LTE 通信の状態を表示、i.MX6ULL の UART1_RX_DATA ピン(GPIO1_IO17)に接続 (Low: 消灯、High: 点灯)

1. パレットから [inject] ノードをワークスペースにドラッグ、ドロップします。
2. [inject] ノードのプロパティを編集します。[inject] は 2 秒間隔で実行します。

名前: LED Blink  
 繰り返し: 指定した時間間隔  
 時間間隔: 2 秒



図 4.3 [inject] ノードのプロパティ内容

3. [trigger] ノードをドラッグ、ドロップします。
4. [trigger] ノードのプロパティを編集します。[trigger] は 1 を送信して 1 秒待機後、0 を送信します。これにより点滅動作を実現します。

送信データ : 1  
 送信後の処理 : 指定した時間待機  
 1 秒  
 再送信データ : 0



図 4.4 [trigger] ノードのプロパティ内容

5. [LED Blink] ノードの右側にある端子をクリックし、[trigger] ノードの左側の端子を選択して放します。
6. [write file] ノードをドラッグ、ドロップします。
7. [write file] ノードのプロパティを編集します。/sys/class/leds/app/brightness ファイルへ [trigger] からの送信データを書き込みます。

ファイル名: /sys/class/leds/app/brightness  
 動作: ファイルを上書き  
 文字コード: デフォルト  
 名前: APP LED



図 4.5 [write file] ノードのプロパティ内容

8. [trigger] ノードの右側にある端子をクリックし、[APP LED] ノードの左側の端子を選択して放します。
9. [debug] ノードをドラッグ、ドロップします。
10. [APP LED] ノードの右側にある端子をクリックし、[debug] ノードの左側の端子を選択して放します。

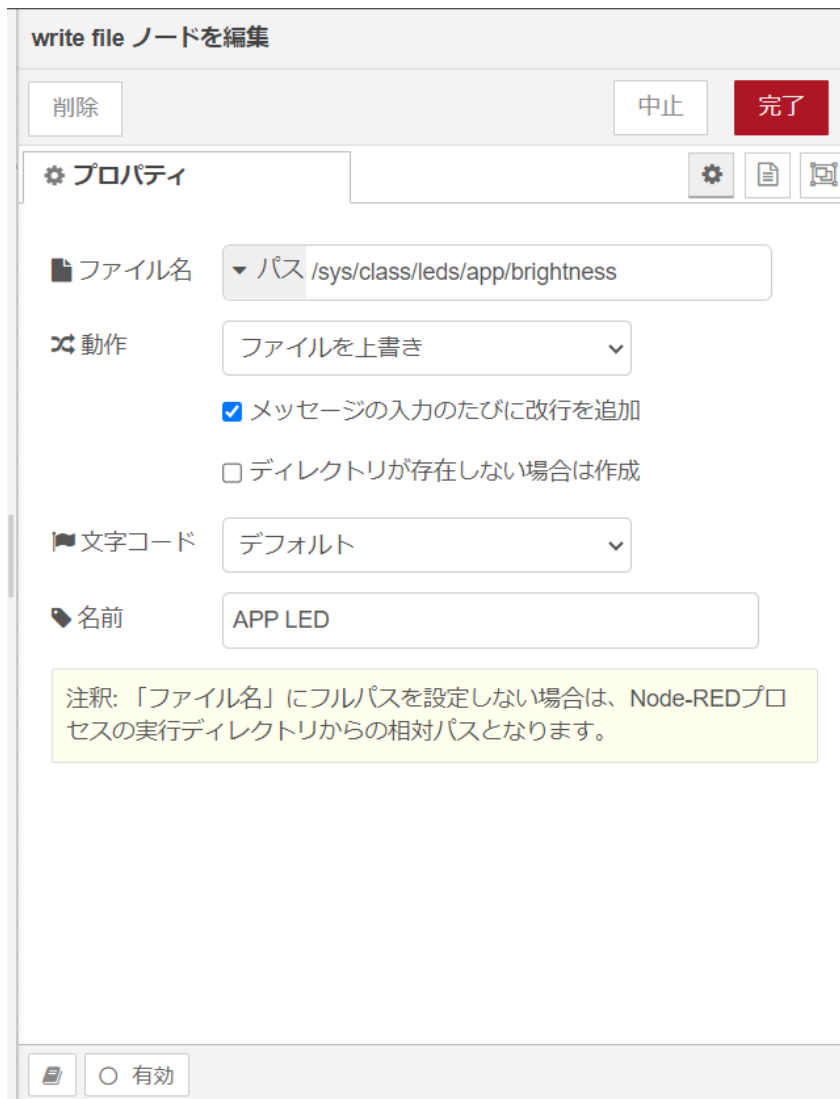

図 4.6 LED を 1 秒間隔で点滅するフロー

11. 画面右上の [デプロイ] を押します。アプリケーション LED が 1 秒毎に点滅を繰り返す動きをすれば成功です。

## 4.4.2. CPU の測定温度を取得する

ここでは、Armadillo-IoT ゲートウェイ A6E の CPU の測定温度を 1 秒間隔で取得するフローを作成します。全て Node-RED のコアノードを使用します。`/sys/class/thermal/thermal_zone0/temp` ファイルの値を読み出すことによって測定温度を取得することができます。温度はミリ°C の単位で表示されるため、°C 単位への変換も行います。

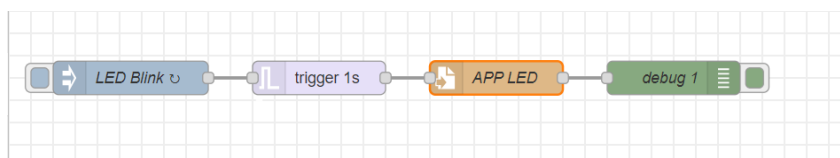
1. パレットから [inject] ノードをワークスペースにドラッグ、ドロップします。
2. [inject] ノードのプロパティを編集します。[inject] は 1 秒間隔で実行します。

繰り返し: 指定した時間間隔  
時間間隔: 1 秒



図 4.7 [inject] ノードのプロパティ内容

3. [read file] ノードをドラッグ、ドロップします。
4. [read file] ノードのプロパティを編集します。`/sys/class/thermal/thermal_zone0/temp` ファイルの値を読み出します。



ファイル名: /sys/class/thermal/thermal\_zone0/temp  
 出力形式: 文字列  
 文字コード: デフォルト  
 名前: CPU temp



図 4.8 [read file] ノードのプロパティ内容

5. [Get CPU temp] ノードの右側にある端子をクリックし、[CPU temp] ノードの左側の端子を選択して放します。
6. [function] ノードをドラッグ、ドロップします。
7. [function] ノードのプロパティを編集します。CPU の測定温度がミリ°C の単位のため、°C の単位へ変換します。msg.payload で渡された値を 1000 で割り、msg.payload に戻します。

名前: CPU temp calc  
 コード:

```
msg.payload = msg.payload / 1000;
return msg;
```



図 4.9 [function] ノードのプロパティ内容

8. [CPU temp] ノードの右側にある端子をクリックし、[CPU temp calc] ノードの左側の端子を選択して放します。
9. [debug] ノードをドラッグ、ドロップします。
10. [CPU temp calc] ノードの右側にある端子をクリックし、[debug] ノードの左側の端子を選択して放します。

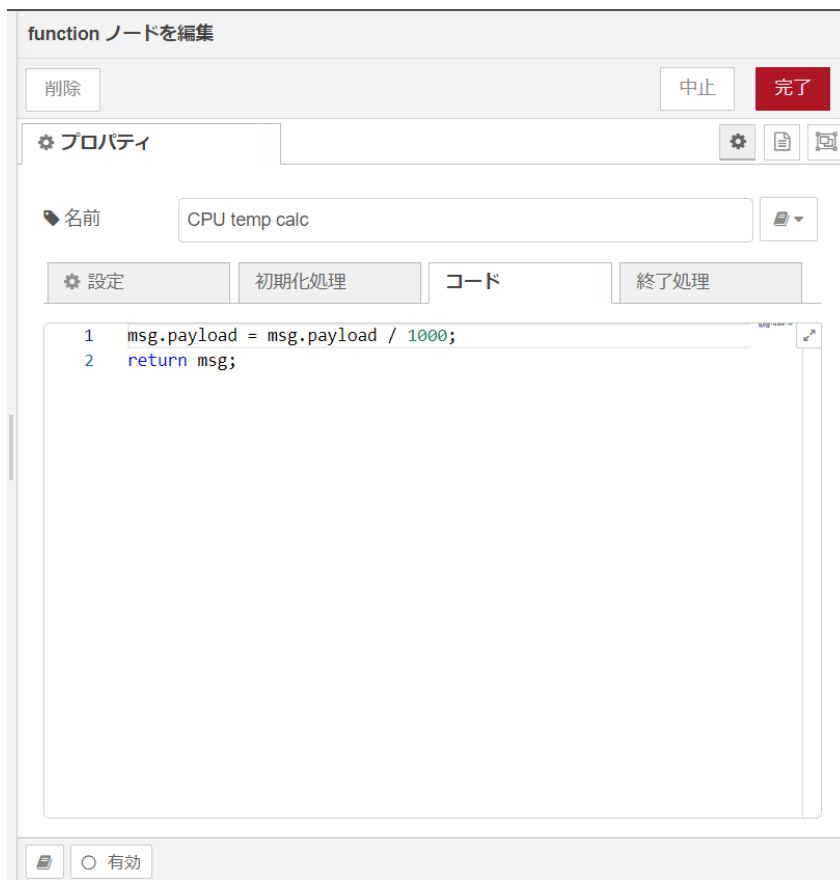

図 4.10 CPU の測定温度を 1 秒間隔で取得するフロー

11. 画面右上の [デプロイ] を押します。デバッグメッセージに 1 秒毎に CPU の測定温度が表示されます。

### 4.4.3. 接点入力の入力レベルを取得する

ここでは、接点入力の入力レベルを 1 秒間隔で取得するフローを作成します。Node-RED のコアノードのほかに GPIO in ノードを使用します。Armadillo-IoT ゲートウェイ A6E の CON6 にある接点入力

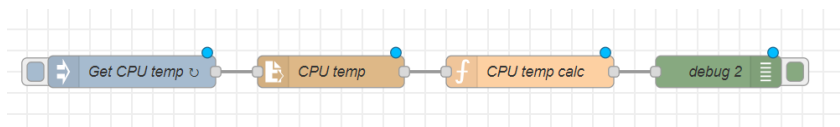
を使用します。入力レベル 0 は LOW レベル、1 は HIGH レベルを表わします。接点入力の場所については「3.3. インターフェースレイアウト」をご確認ください。

表 4.2 CON6 信号配列(接点入力関連)

ピン番号	ピン名	I/O	説明
3	COM	In	接点入力プラスコモン
4	DI1	In	接点入力 1
5	DI2	In	接点入力 2

DI ピンは GPIO として制御可能であり、対応する GPIO 番号を次に示します。

表 4.3 接点入力に対応する CON6 ピン番号

ピン番号	ピン名	GPIO チップ	GPIO 番号
4	DI1	gpiochip5	0
5	DI2	gpiochip5	1



接点入力に何も接続していない(開放状態)場合、取得できる入力レベルは 1 (HIGH レベル)となります。

接続に関する注意事項は以下です。

表 4.4 CON6 接続可能な電線

規格	UL	IEC
電線範囲	26~18 AWG	0.12~0.9mm <sup>2</sup>
被覆剥き長さ	5~6mm	
使用可能フェルール端子	型番 : MFL25-5BE メーカー : ミスミ	
推奨ねじ締めトルク	0.28Nm	



電線の先端に予備半田しないでください。正しい接続ができなくなります。



端子台に電線を接続する際、端子台に過度な力を加えないでください。端子台が破損する恐れがあります。

Armadillo-IoT ゲートウェイ A6E の接点入力インターフェースはフォトカプラで絶縁されています。そのため、フォトカプラを駆動させるために 5V 以上の電圧を印加する必要があります。外部電源を用いてフォトカプラを駆動させる場合の接続方法について以下に示します。



図 4.11 接点入力の接続方法(DI1 ピン)

例として DI1 ピンからの入力レベルを取得するフローを作成します。

1. パレットから [inject] ノードをワークスペースにドラッグ、ドロップします。
2. [inject] ノードのプロパティを編集します。[inject] は 2 秒間隔で実行します。

名前: Get DI1  
 繰り返し: 指定した時間間隔  
 時間間隔: 1 秒

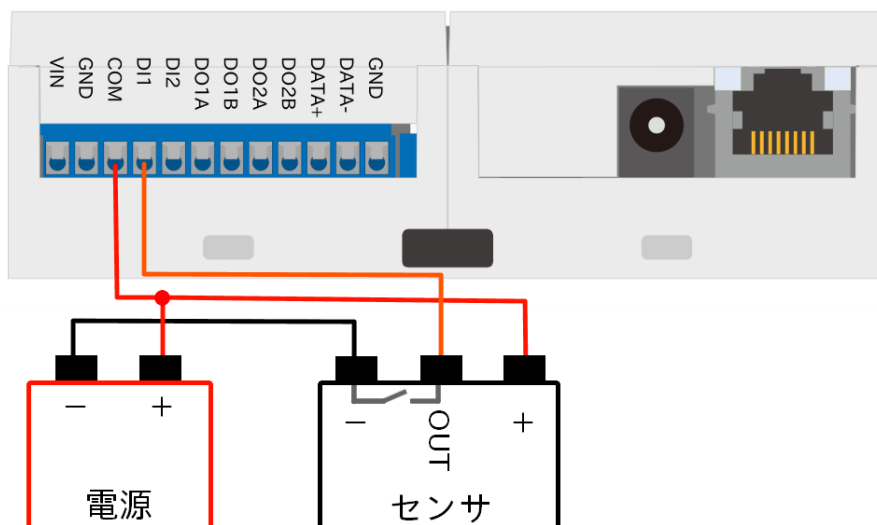

図 4.12 [inject] ノードのプロパティ内容

3. [GPIO in] ノードをドラッグ、ドロップします。
4. [GPIO in] ノードのプロパティを編集します。

```
Device : gpiochip5
Type : Digital pin
Pin: 0
Name : DI1
```

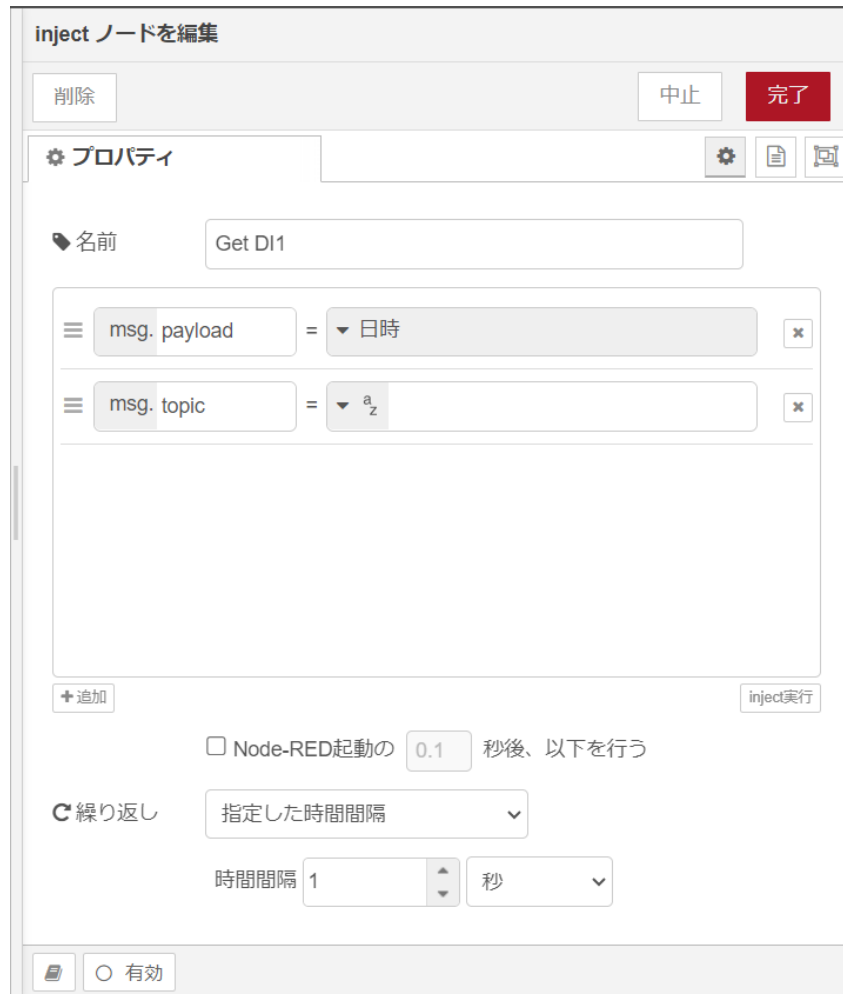

図 4.13 [GPIO in] ノードのプロパティ内容

5. [Get DI1] ノードの右側にある端子をクリックし、[DI1] ノードの左側の端子を選択して放します。
6. [debug] ノードをドラッグ、ドロップします。
7. [DI1] ノードの右側にある端子をクリックし、[debug] ノードの左側の端子を選択して放します。

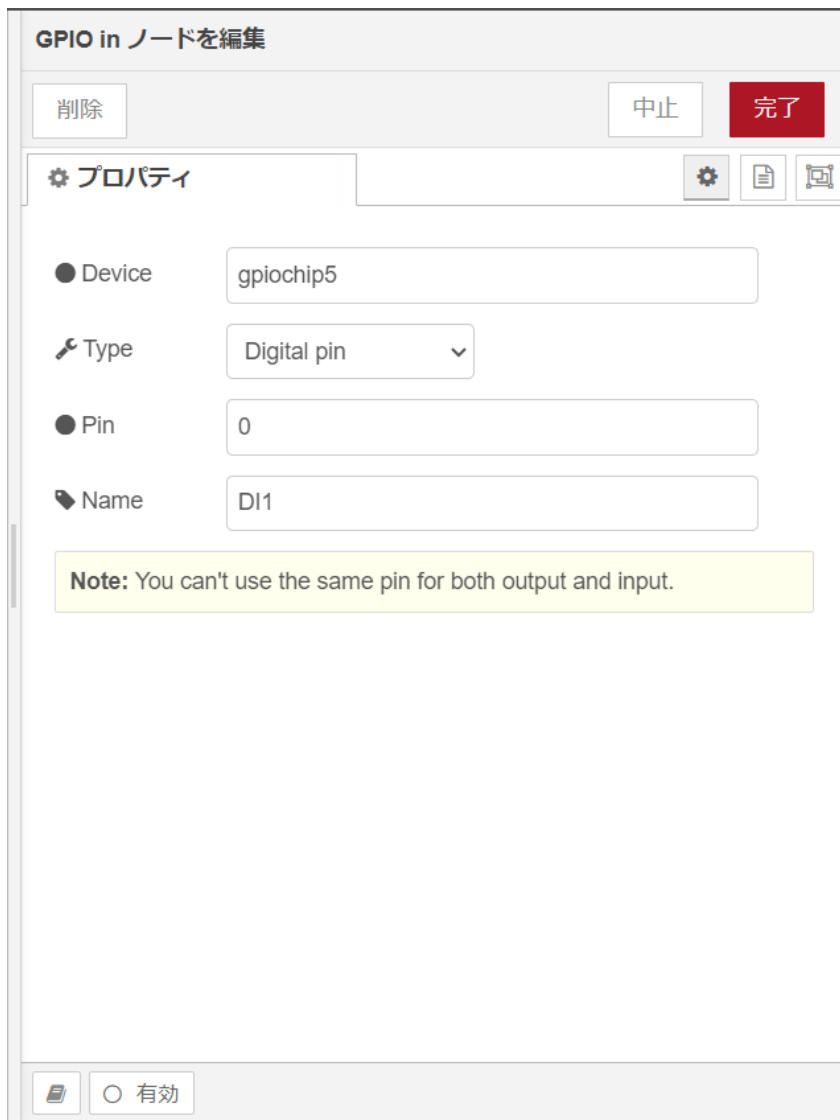

図 4.14 接点入力の入力レベルを 1 秒間隔で取得するフロー

8. 画面右上の [デプロイ] を押します。デバッグメッセージに 1 秒毎に DI1 ピンの入力レベルが表示されます。何も接続してない場合であれば常に 1 が表示されます。

### 4.4.4. 接点出力の出力レベルを制御する

ここでは、接点出力の出力レベルを 1 秒毎に HIGH レベルと LOW レベルを切り替えるフローを作成します。Node-RED のコアノードのほかに GPIO out ノードを使用します。Armadillo-IoT ゲートウェイ A6E の CON6 にある接点出力を使用します。出力レベル 0 は LOW レベル、1 は HIGH レベルを表わします。接点出力の場所については「3.3. インターフェースレイアウト」をご確認ください。

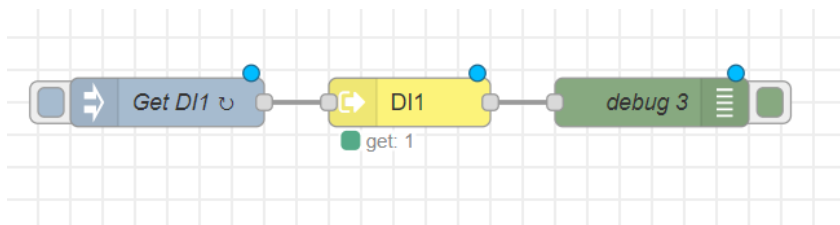
表 4.5 CON6 信号配列(接点出力関連)

ピン番号	ピン名	I/O	説明
6	DO1A	-	接点出力 1A
7	DO1B	-	接点出力 1B
8	DO2A	-	接点出力 2A
9	DO2B	-	接点出力 2B

DO ピンは GPIO として制御可能であり、対応する GPIO 番号を次に示します。

表 4.6 接点出力に対応する CON6 ピン番号

ピン番号	ピン名	GPIO チップ	GPIO 番号
6	DO1A	gpiochip5	2
7	DO1B	gpiochip5	2
8	DO2A	gpiochip5	3
9	DO2B	gpiochip5	3

接続に関する注意事項は以下です。

表 4.7 CON6 接続可能な電線

規格	UL	IEC
電線範囲	26~18 AWG	0.12~0.9mm <sup>2</sup>
被覆剥き長さ	5~6mm	
使用可能フェルール端子	型番：MFL25-5BE メーカー：ミスミ	
推奨ねじ締めトルク	0.28Nm	



電線の先端に予備半田しないでください。正しい接続ができなくなります。



端子台に電線を接続する際、端子台に過度な力を加えないでください。端子台が破損する恐れがあります。

Armadillo-IoT ゲートウェイ A6E の接点出力インターフェースはフォトカプラで絶縁されています。そのため、フォトカプラを駆動させるために 5V 以上の電圧を印加する必要があります。外部電源を用いてフォトカプラを駆動させる場合の接続方法について以下に示します。



図 4.15 接点出力の接続方法(制御対象がプラスコモンの場合の DO1 ピン)



図 4.16 接点出力の接続方法(制御対象がマイナスコモンの場合の DO1 ピン)

例として DO1 ピンの出力レベルを制御するフローを作成します。

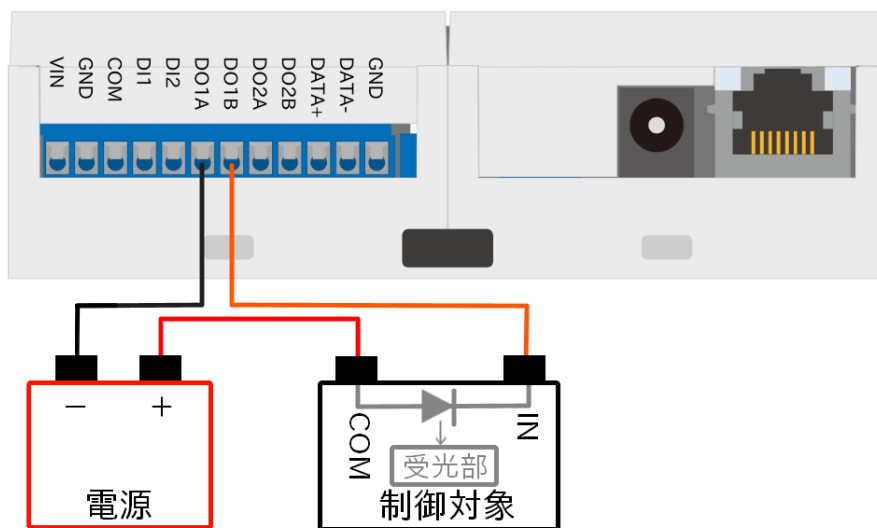
1. パレットから [inject] ノードをワークスペースにドラッグ、ドロップします。
2. [inject] ノードのプロパティを編集します。[inject] は 2 秒間隔で実行します。

```

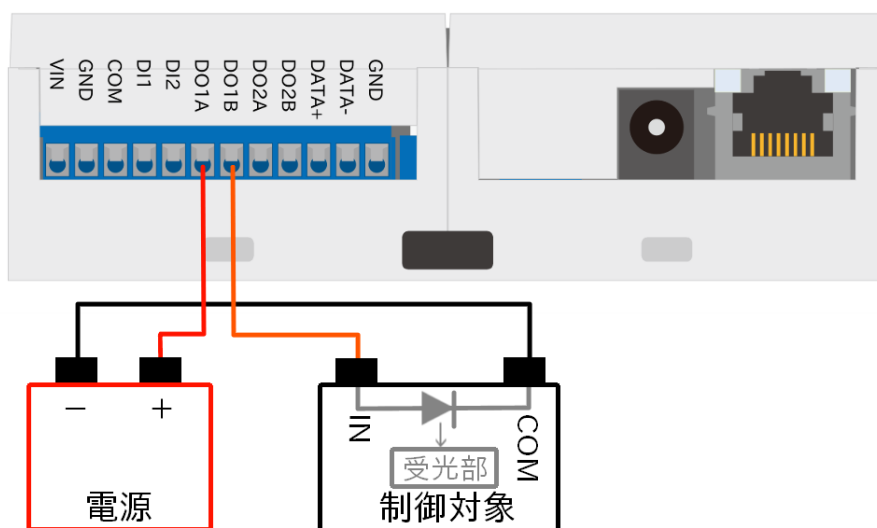
名前: Set D01
繰り返し: 指定した時間間隔
時間間隔: 2 秒
    
```





図 4.17 [inject] ノードのプロパティ内容

3. [trigger] ノードをドラッグ、ドロップします。
4. [trigger] ノードのプロパティを編集します。

送信データ : 1  
 送信後の処理 : 指定した時間待機  
 1 秒  
 再送信データ : 0



図 4.18 [trigger] ノードのプロパティ内容

5. [GPIO out] ノードをドラッグ、ドロップします。
6. [GPIO out] ノードのプロパティを編集します。

```
Device : gpiochip5
Type : Digital (0/1)
Pin: 2
Name : D01
```



図 4.19 [GPIO out] ノードのプロパティ内容

7. [Set DO1] ノードの右側にある端子をクリックし、[DO1] ノードの左側の端子を選択して放しません。
8. [debug] ノードをドラッグ、ドロップします。
9. [DO1] ノードの右側にある端子をクリックし、[debug] ノードの左側の端子を選択して放します。

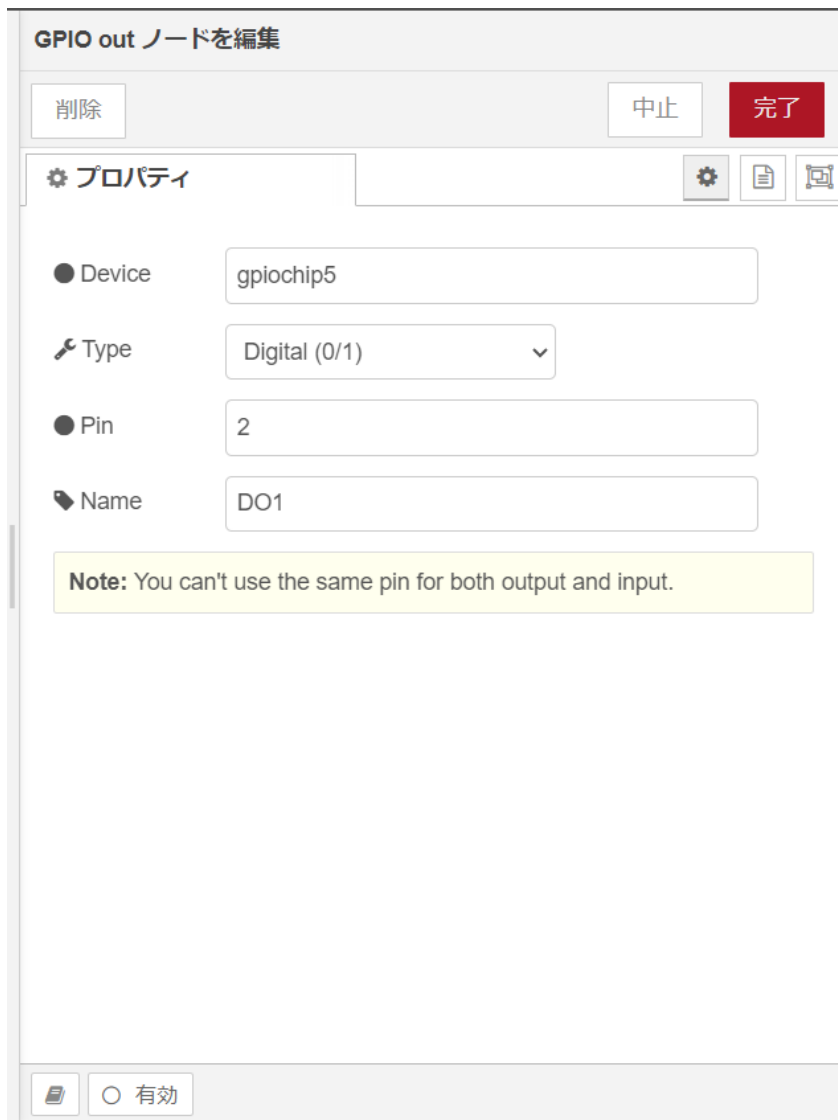

図 4.20 接点出力の出力レベルを 1 秒毎に HIGH レベルと LOW レベルを切り替えるフロー

10. 画面右上の [デプロイ] を押します。1 秒毎に DO1 ピンの出力レベルが HIGH レベルと LOW レベルで切り替わります。

### 4.4.5. 接点入力の入力レベルの立ち上がりエッジを検出する

ここでは、接点入力の入力レベルの立ち上がりエッジを検出するフローを作成します。Node-RED のコアノードのほかに rising edge ノードを使用します。Armadillo-IoT ゲートウェイ A6E の CON6 にある接点入力と接点出力を使用します。入力レベル、出力レベルの 0 は LOW レベル、1 は HIGH レベルを表わします。接点入力、接点出力の場所については「3.3. インターフェースレイアウト」をご確認ください。

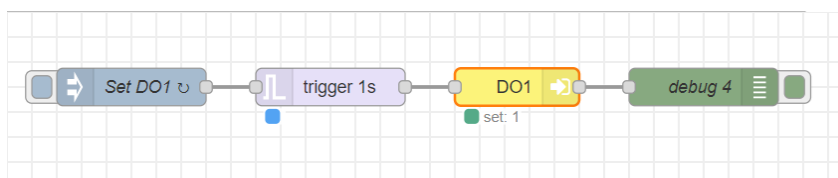
例として DI2 ピンの立ち上がりエッジを取得するフローを作成します。また、立ち上がりエッジ検出のためにループバック接続を行います。接続に関する注意事項は以下です。

表 4.8 CON6 接続可能な電線

規格	UL	IEC
電線範囲	26~18 AWG	0.12~0.9mm <sup>2</sup>
被覆剥き長さ	5~6mm	
使用可能フェルル端子	型番 : MFL25-5BE メーカー : ミスミ	
推奨ねじ締めトルク	0.28Nm	



電線の先端に予備半田しないでください。正しい接続ができなくなります。



端子台に電線を接続する際、端子台に過度な力を加えないでください。端子台が破損する恐れがあります。

CON6 にある接点入力、接点出力のピンを次に示します。

表 4.9 CON6 信号配列(接点入力、出力関連)

ピン番号	ピン名	I/O	説明
1	VIN	In	入力電圧
2	GND	In	GND
3	COM	In	接点入力プラスコモン
4	DI1	In	接点入力 1
5	DI2	In	接点入力 2
6	DO1A	-	接点出力 1A
7	DO1B	-	接点出力 1B
8	DO2A	-	接点出力 2A
9	DO2B	-	接点出力 2B

DI ピンと DO ピンは GPIO として制御可能であり、対応する GPIO 番号を次に示します。

表 4.10 接点入力、出力に対応する CON6 ピン番号

ピン番号	ピン名	GPIO チップ	GPIO 番号
4	DI1	gpiochip5	0
5	DI2	gpiochip5	1

ピン番号	ピン名	GPIO チップ	GPIO 番号
6	DO1A	gpiochip5	2
7	DO1B	gpiochip5	2
8	DO2A	gpiochip5	3
9	DO2B	gpiochip5	3

Armadillo-IoT ゲートウェイ A6E の接点入力、出力インターフェースはフォトカプラで絶縁されています。そのため、フォトカプラを駆動させるために 5V 以上の電圧を印加する必要があります。

ループバック接続を用いて DO2 ピンの出力レベルを変更して、DI2 ピンで立ち上がりエッジを検出します。必要なピン接続は以下です。

- ・ VIN ピン - COM ピン
- ・ GND ピン - DO2B ピン
- ・ DI2 ピン - DO2A ピン



図 4.21 DI2 ピンの立ち上がりエッジを取得するための接続図

1. はじめに DI2 ピンの立ち上がりエッジを検出するフローを作成します。パレットから [inject] ノードをワークスペースにドラッグ、ドロップします。
2. [inject] ノードのプロパティを編集します。

名前: Get DI2  
 繰り返し: 指定した時間間隔  
 時間間隔: 0.1 秒

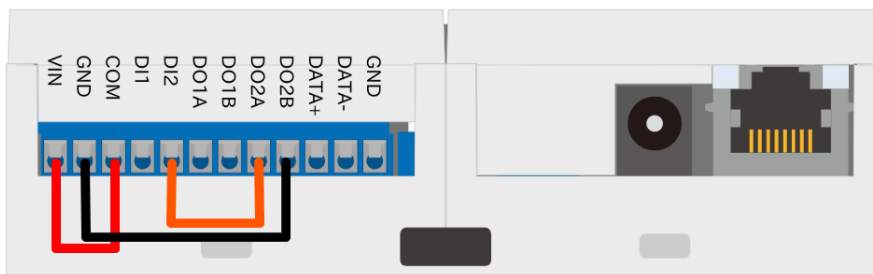

図 4.22 [inject] ノードのプロパティ内容

3. [GPIO in] ノードをドラッグ、ドロップします。
4. [GPIO in] ノードのプロパティを編集します。

```
Device : gpiochip5
Type : Digital pin
Pin: 1
Name : DI2
```



図 4.23 [GPIO in] ノードのプロパティ内容

5. [Get DI2] ノードの右側にある端子をクリックし、[DI2] ノードの左側の端子を選択して放します。
6. [rising edge] ノードをドラッグ、ドロップします。
7. [rising edge] ノードのプロパティを編集します。

```
Name: notify rising edge
Threshold: 0
```

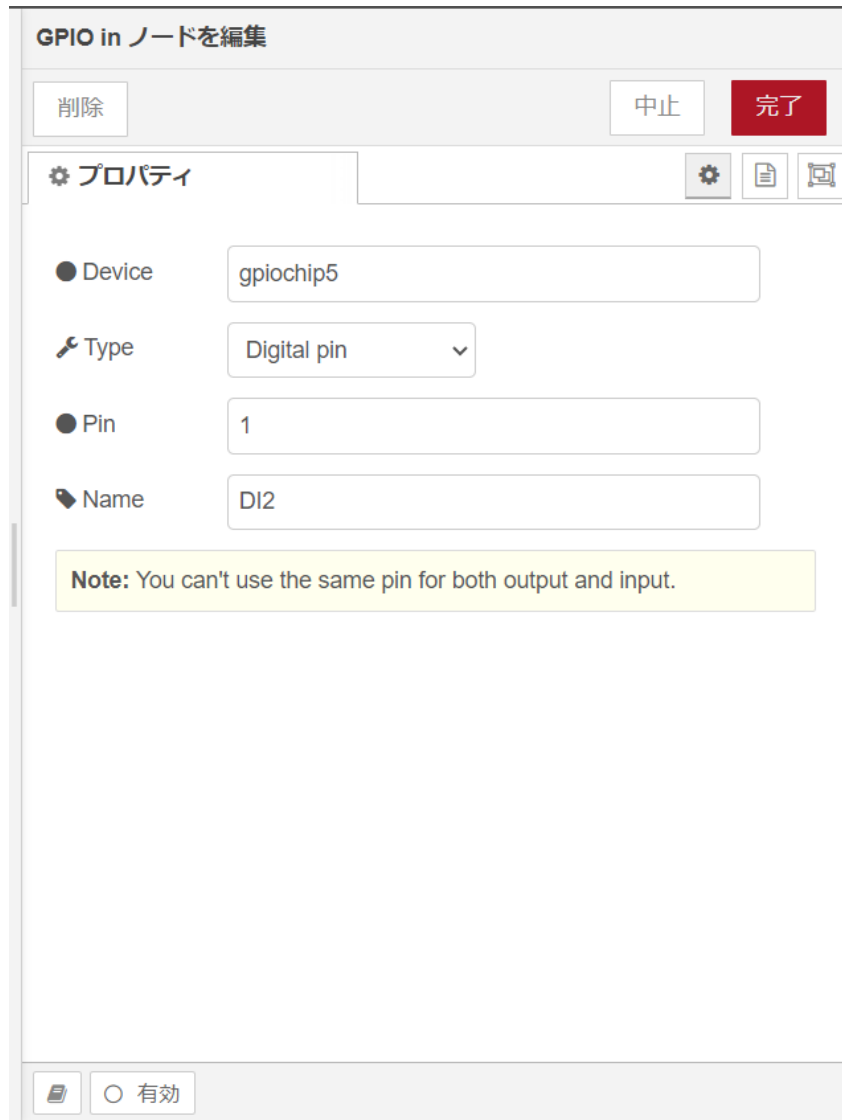

図 4.24 [rising edge] ノードのプロパティ内容

- [DI2] ノードの右側にある端子をクリックし、[notify rising edge] ノードの左側の端子を選択して放します。
- [change] ノードをドラッグ、ドロップします。
- [change] ノードのプロパティを編集します。

名前: notification  
ルール: 値の置換 msg.payload  
検索する文字列: 1  
置換後の文字列: notify!



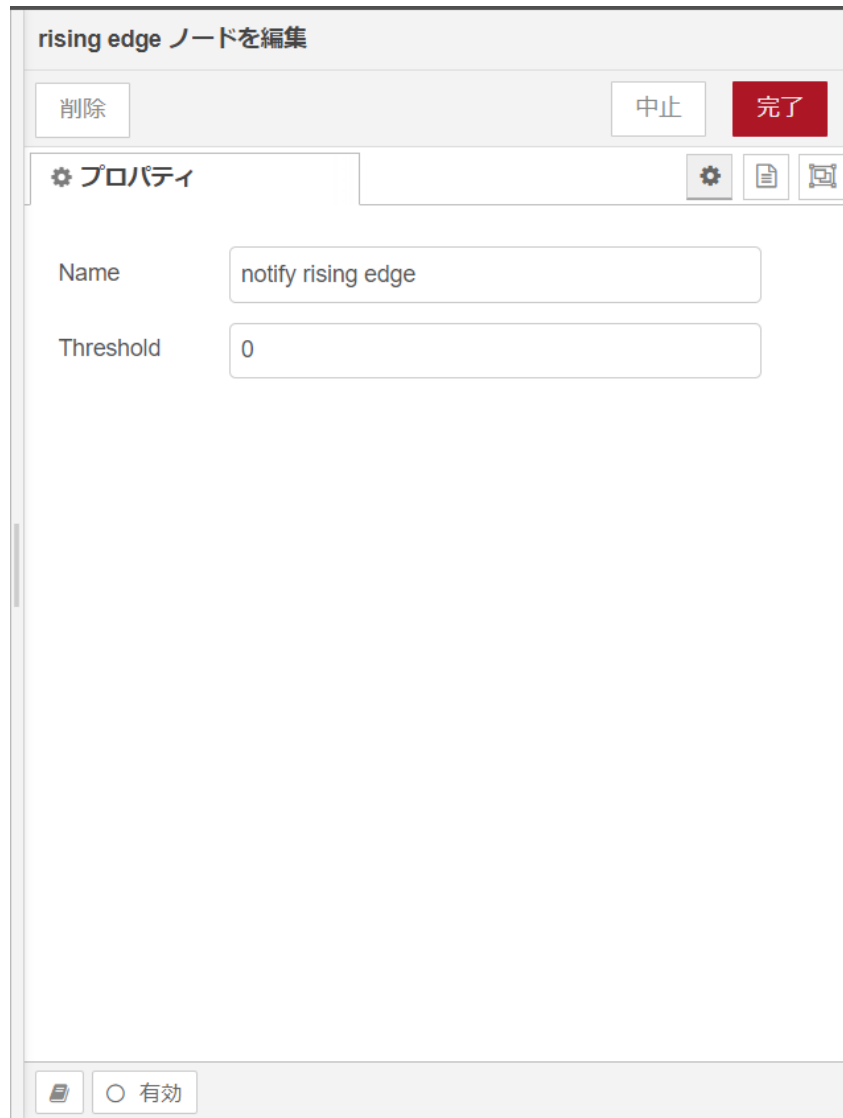

図 4.25 [change] ノードのプロパティ内容

11. [notify rising edge] ノードの右側にある端子をクリックし、[notification] ノードの左側の端子を選択して放します。
12. [debug] ノードをドラッグ、ドロップします。
13. [notification] ノードの右側にある端子をクリックし、[debug] ノードの左側の端子を選択して放します。
14. 次に DO2 ピンの出力レベルを変更するフローを追加します。[Get DI2] の下に [inject] ノードをドラッグ、ドロップします。
15. [inject] ノードのプロパティを編集します。

名前: Output LOW  
 msg.payload: 0  
 繰り返し: なし

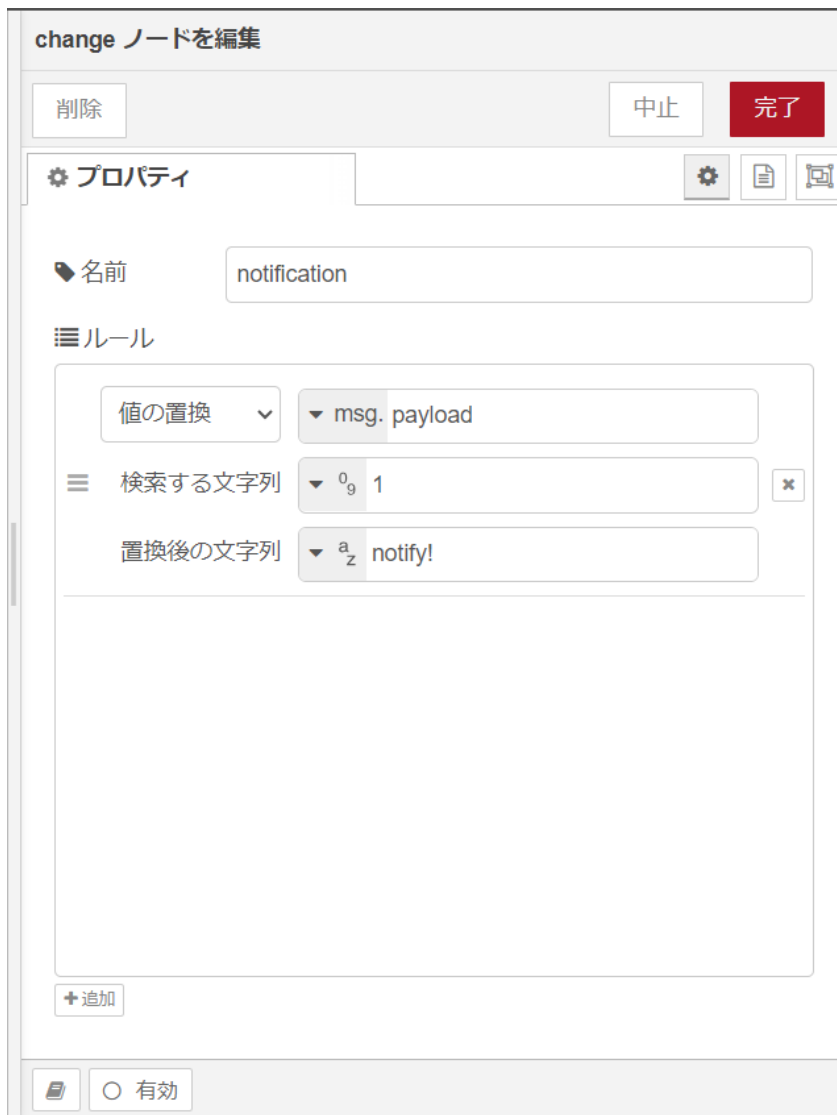

図 4.26 [inject] ノードのプロパティ内容

16. [Output LOW] の下に [inject] ノードをドラッグ、ドロップします。
17. [inject] ノードのプロパティを編集します。

名前: Output HIGH  
 msg.payload: 1  
 繰り返し: なし



図 4.27 [inject] ノードのプロパティ内容

18. [GPIO out] ノードをドラッグ、ドロップします。
19. [GPIO out] ノードのプロパティを編集します。

```

Device : gpiochip5
Type : Digital (0/1)
Pin : 3
Name : D02
    
```



図 4.28 [GPIO out] ノードのプロパティ内容

20. [Output LOW] ノードの右側にある端子をクリックし、[DO2] ノードの左側の端子を選択して放します。
21. [Output HIGH] ノードの右側にある端子をクリックし、[DO2] ノードの左側の端子を選択して放します。[DO2] ノードの左側は二つのノードが繋がっている状態になります。

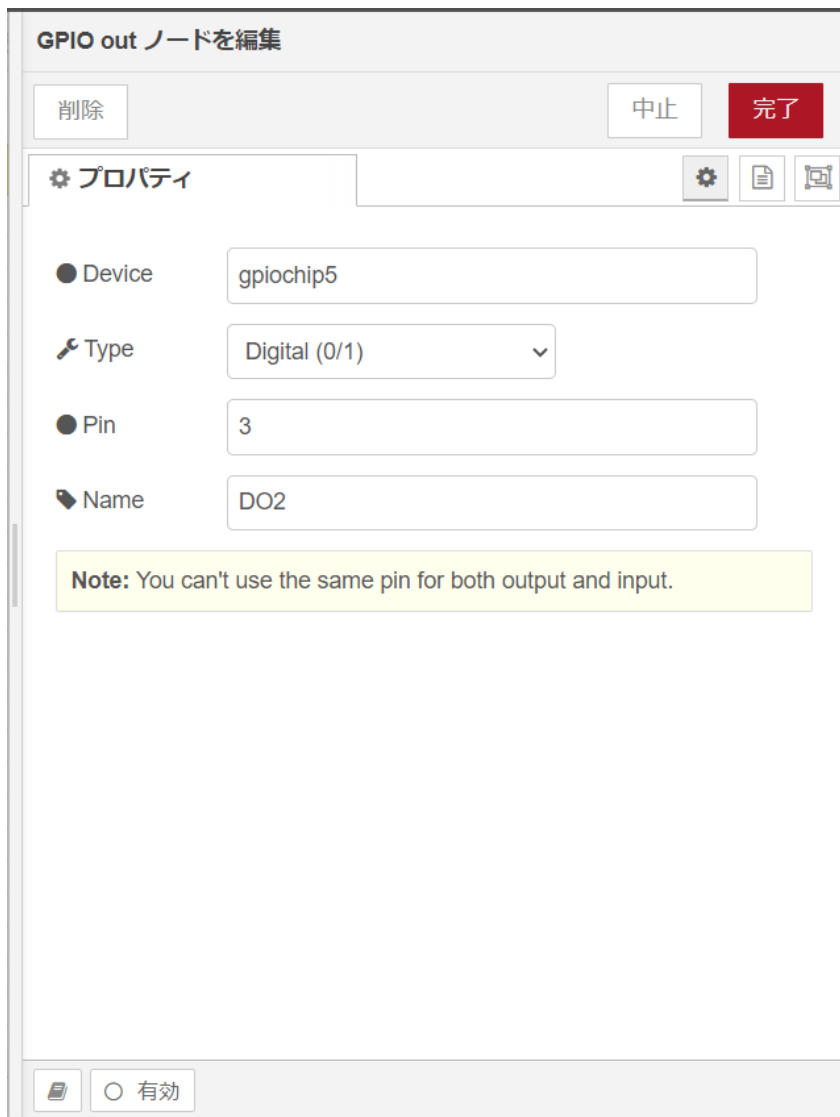

図 4.29 接点入力の入力レベルの立ち上がりエッジを検出するフローとデバッグメッセージ

22. 画面右上の [デプロイ] を押します。[Output LOW] を押した後に [Output HIGH] を押した場合に、立ち上がりエッジを検出して "notify!" がサイドバーのデバッグメッセージに表示されます。

### 4.4.6. RS-485 modbus RTU 読み出しを行う

ここでは、RS-485 を使用した Modbus RTU 読み出し用フローを作成します。Node-RED のコアノードのほかに modbus-client ノード、Modbus-Read ノード、 modbus-response ノードを使用します。Armadillo-IoT ゲートウェイ A6E の CON6 にある RS-485 を使用します。RS-485 シリアルインターフェースのデバイスファイルは、 /dev/ttyxc4 を使用します。RS-485 の場所については「3.3. インターフェースレイアウト」をご確認ください。

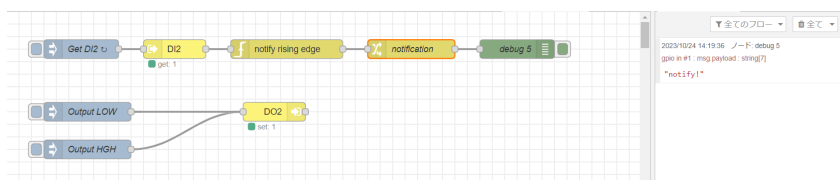
表 4.11 CON6 信号配列(RS-485 関連)

ピン番号	ピン名
10	DATA+
11	DATA-
12	GND

- 機能
- ・ 最大データ転送レート：5Mbps
  - ・ 半二重対応
  - ・ RS-485 シリアルインターフェースのデバイスファイルは、 /dev/ttyxc4 を使用します。

終端抵抗 120Ω の ON/OFF をスイッチ (SW3) で切り替えることができます、設定方法は以下をご確認ください。



図 4.30 スイッチの状態と終端抵抗の ON/OFF

- ① 終端抵抗 120Ω が ON になります。
- ② 終端抵抗 120Ω が OFF になります。

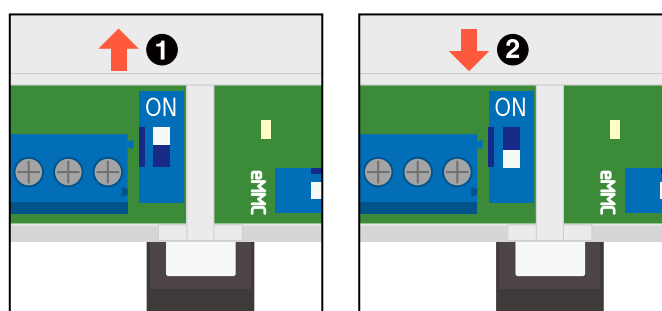

終端は RS-485 の信号線の最遠端で行います。Armadillo-IoT ゲートウェイ A6E が最遠端になる場合は終端抵抗を ON にしてください。

接続に関する注意事項は以下です。

表 4.12 CON6 接続可能な電線

規格	UL	IEC
電線範囲	26~18 AWG	0.12~0.9mm <sup>2</sup>

被覆剥き長さ	5~6mm
使用可能フェルール端子	型番：MFL25-5BE メーカー：ミスミ
推奨ねじ締めトルク	0.28Nm



電線の先端に予備半田しないでください。正しい接続ができなくなります。



端子台に電線を接続する際、端子台に過度な力を加えないでください。端子台が破損する恐れがあります。

RS-485 通信対応デバイスとの接続方法について以下に示します。



図 4.31 RS-485 通信対応デバイスとの接続方法

今回は以下の RS-485 通信対応デバイスを想定した場合の設定内容となります。実際に動作確認する場合は、使用する RS-485 通信対応デバイスの設定に変更してください。

```

ユニット ID: 1
通信プロトコル: Modbus RTU
ボーレート: 9600
読み出しアドレス: 0x00
ファンクションコード: 1
    
```

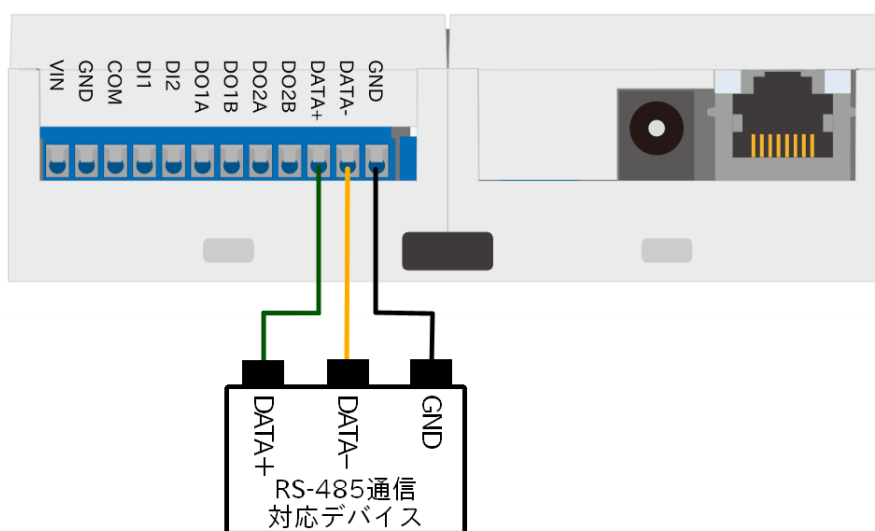
1. パレットから [Modbus-Read] ノードをワークスペースにドラッグ、ドロップします。
2. [Modbus-Read] ノードのプロパティを編集します。

- 先に Server を設定する必要があります。[新規に modbus-client を追加] の右隣の編集ボタンを押して [modbus-client] を作成します。

```

名前: RS485 slave device
Type: Serial
Serial port: /dev/ttyxc4
Serial type: RTU
Baud rate: 9600
Unit-Id: 1
    
```



図 4.32 [modbus-client] ノードのプロパティ内容

- [Modbus-Read] ノードのプロパティを編集します。

```

名前: slave device
トピック:
Unit-Id:
FC: FC 1:Read Coil Status
Address: 0
Quantity: 1
Poll Rate: 1 Second(s)
Server: RS485 slave device
    
```

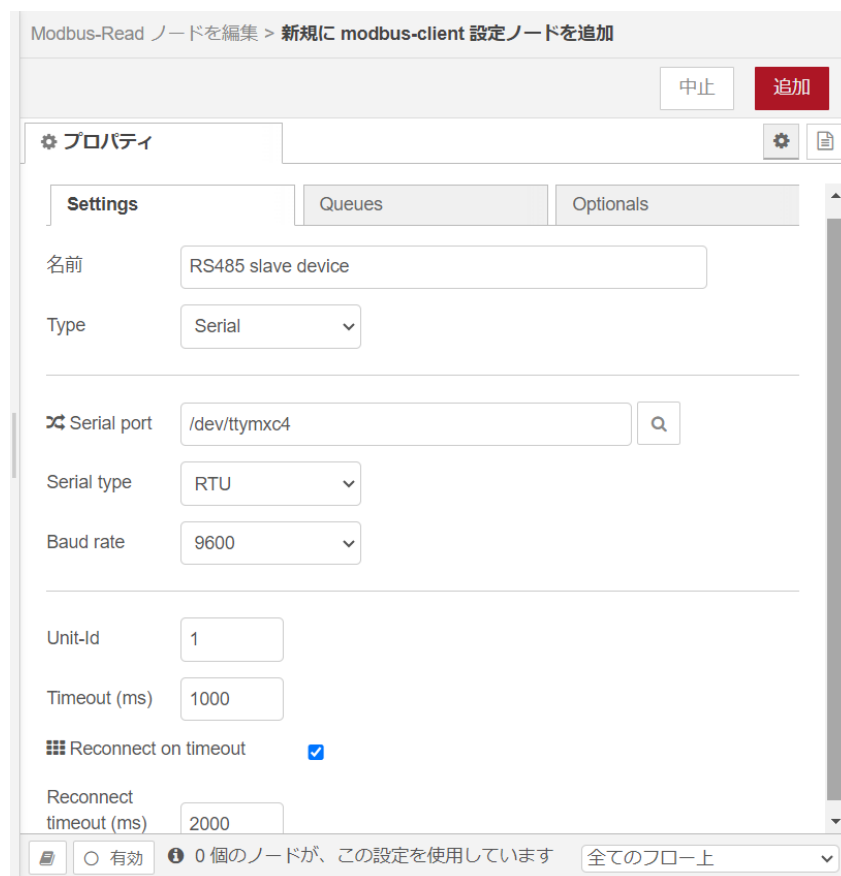

図 4.33 [Modbus-Read] ノードのプロパティ内容

5. [Modbus-Response] ノードをドラッグ、ドロップします。
6. [slave device] ノードの右側にある端子をクリックし、[Modbus-Response] ノードの左側の端子を選択して放します。

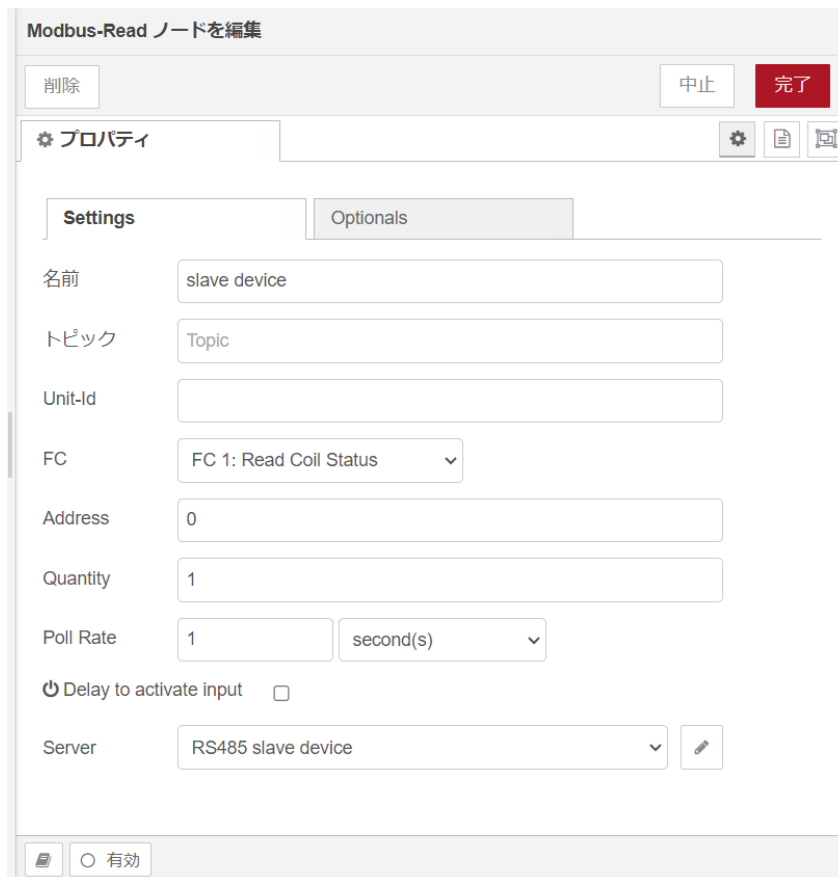

図 4.34 RS-485 を使用した Modbus RTU 読み出し用フロー

7. 画面右上の [デプロイ] を押します。読み出しに成功すると 1 秒毎に読みだした値が更新され [Modbus-Response] ノードの下に表示されます。

#### 4.4.7. CPU の測定温度のグラフをダッシュボードに表示する

「4.4.2. CPU の測定温度を取得する」 で取得した CPU 温度をダッシュボードにグラフとして表示するフローを作成します。

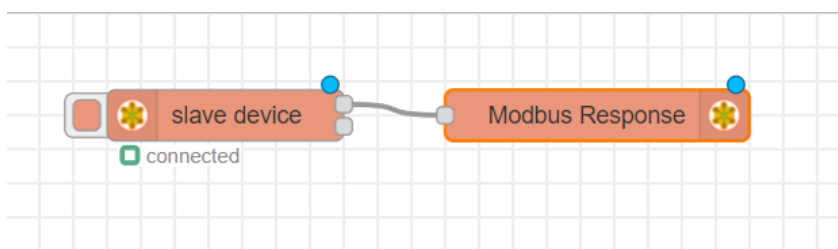
1. サイドバーの右端にある三角形のボタンを押し、[ダッシュボード] を選択します。





図 4.35 [ダッシュボード]を選択する

2. [ダッシュボード] 編集画面が表示されることを確認します。

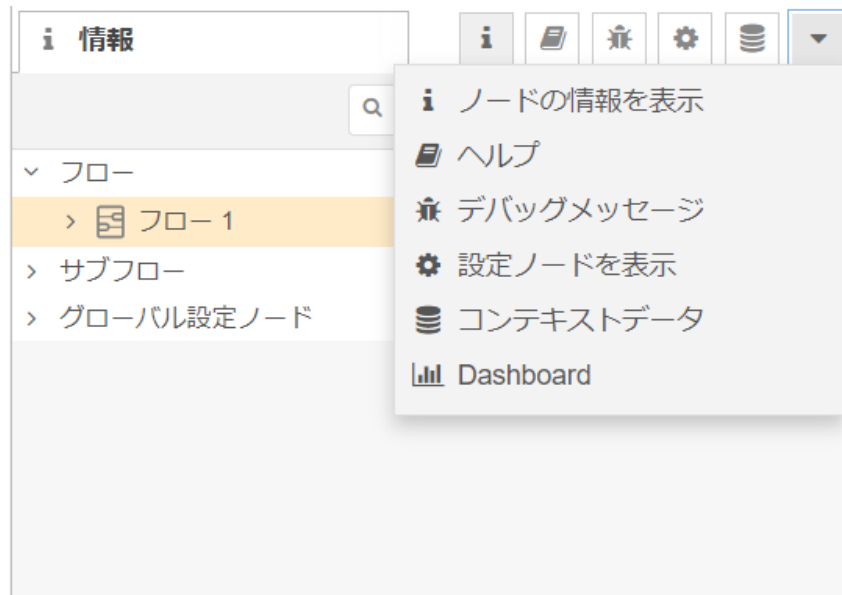

図 4.36 ダッシュボード編集画面

3. [+タブ] ボタンを押して [Tab1] を追加します。



図 4.37 ダッシュボードに [Tab1] を追加

4. [Tab1] プロパティを編集します。

名前: Armadillo  
アイコン: dashboard



図 4.38 [Tab1] プロパティ内容

5. [Armadillo] タブが追加されました。

名前: Armadillo  
 アイコン: dashboard



図 4.39 ダッシュボード編集画面に [Armadillo] タブが追加

6. [Armadillo] 横の [+グループ] ボタンを押して [Group1] を追加します。

名前: Armadillo  
 アイコン: dashboard



図 4.40 ダッシュボード編集画面に [Group1] グループが追加

7. [Group1] プロパティを編集します。

名前: Group 1 タブ: Armadillo 種類: 幅: 15 <input type="checkbox"/> グループ名を表示する
---

図 4.41 [Group1] プロパティ内容

- [chart] ノードをワークスペースにドラッグ、ドロップします。ダッシュボード編集画面の [Group1] グループに追加されたことを確認します。



図 4.42 ダッシュボード編集画面に [chart] ノードが追加

9. [chart] ノードのプロパティを編集します。

グループ: [Armadillo] Group 1  
サイズ: 自動  
ラベル: CPU temp  
種類: 折れ線グラフ  
X 軸: 直近 1 時間  
X 軸ラベル: HH:mm:ss  
Y 軸: 最小 20 最大 50  
凡例: 非表示 補完: 直線



図 4.43 [inject] ノードのプロパティ内容

10. [CPU temp calc] ノードの右側にある端子をクリックし、[CPU temp] ノードの左側の端子を選択して放します。



図 4.44 CPU の測定温度のグラフをダッシュボードに表示するフロー

11. 画面右上の [デプロイ] を押します。ダッシュボード編集画面の [テーマ] タブの右側にある四角に矢印が重なったボタンを選択すると、ダッシュボードが表示されます。



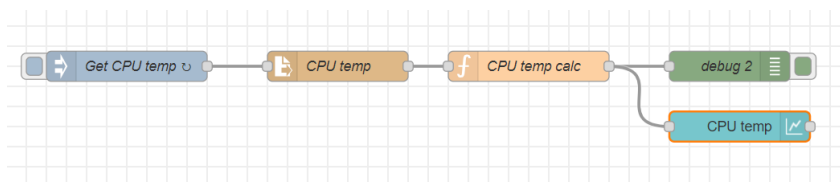

図 4.45 CPU の測定温度のグラフのダッシュボード

12. ダッシュボードの CPU 温度のグラフは一秒毎に更新されます。

#### 4.4.8. 外部プログラムを実行する

ここでは、外部プログラムを実行しその結果を取得するフローを作成します。外部プログラムは [exec] ノードで実行することができます。ここでの外部プログラムとはシステムコマンドやユーザー自身が作成したプログラムのことを指します。

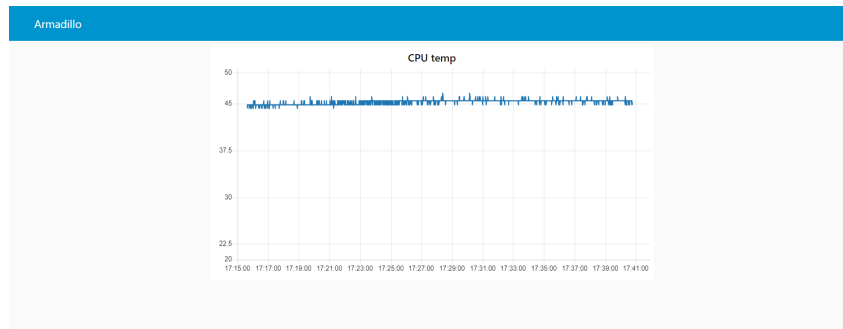
例として date コマンドを実行するフローを作成します。

1. パレットから [inject] ノードをワークスペースにドラッグ、ドロップします。プロパティはデフォルトから変更ありません。
2. [exec] ノードをドラッグ、ドロップします。
3. [exec] ノードのプロパティを編集します。

```
コマンド: date  
引数: なし
```



図 4.46 [exec] ノードのプロパティ内容

4. [infect] ノードの右側にある端子をクリックし、[exec] ノードの左側の端子を選択して放します。
5. [debug] ノードをドラッグ、ドロップします。
6. [exec] ノードの右側の一番上にある端子をクリックし、[debug] ノードの左側の端子を選択して放します。



図 4.47 外部プログラムを実行するフロー

7. 画面右上の [デプロイ] を押します。

8. [inject] ノードの左の四角を押すと [exec] ノードに設定した date コマンドが実行され標準出力の結果がデバッグメッセージに表示されます。

[exec] ノードの右の端子は上からそれぞれ「標準出力」「標準エラー出力」「返却コード」となっており、取得したい出力によって使い分けることができます。

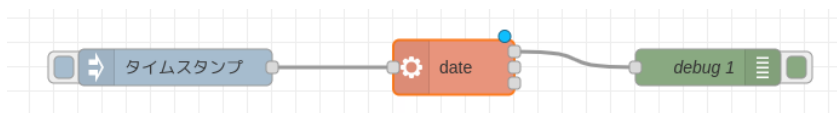
#### 4.4.9. Node-RED を終了する

ここでは、Node-RED を任意のタイミングで終了するフローを作成します。Node-RED のコアノードのほかに exit ノードを使用します。



Node-RED 終了後、Node-RED を再起動するためには Armadillo-IoT ゲートウェイ A6E の電源を再投入する必要があります。

1. パレットから [inject] ノードをワークスペースにドラッグ、ドロップします
2. [inject] ノードのプロパティを編集します。

名前: Finish Node-RED  
繰り返し: なし



図 4.48 [inject] ノードのプロパティ内容

3. [exit] ノードをドラッグ、ドロップします。
4. [exit] ノードのプロパティを編集します。

```
Name: exit
Exit code: 0
```



図 4.49 [exit] ノードのプロパティ内容

5. [Finish Node-RED] ノードの右側にある端子をクリックし、[exit] ノードの左側の端子を選択して放します。

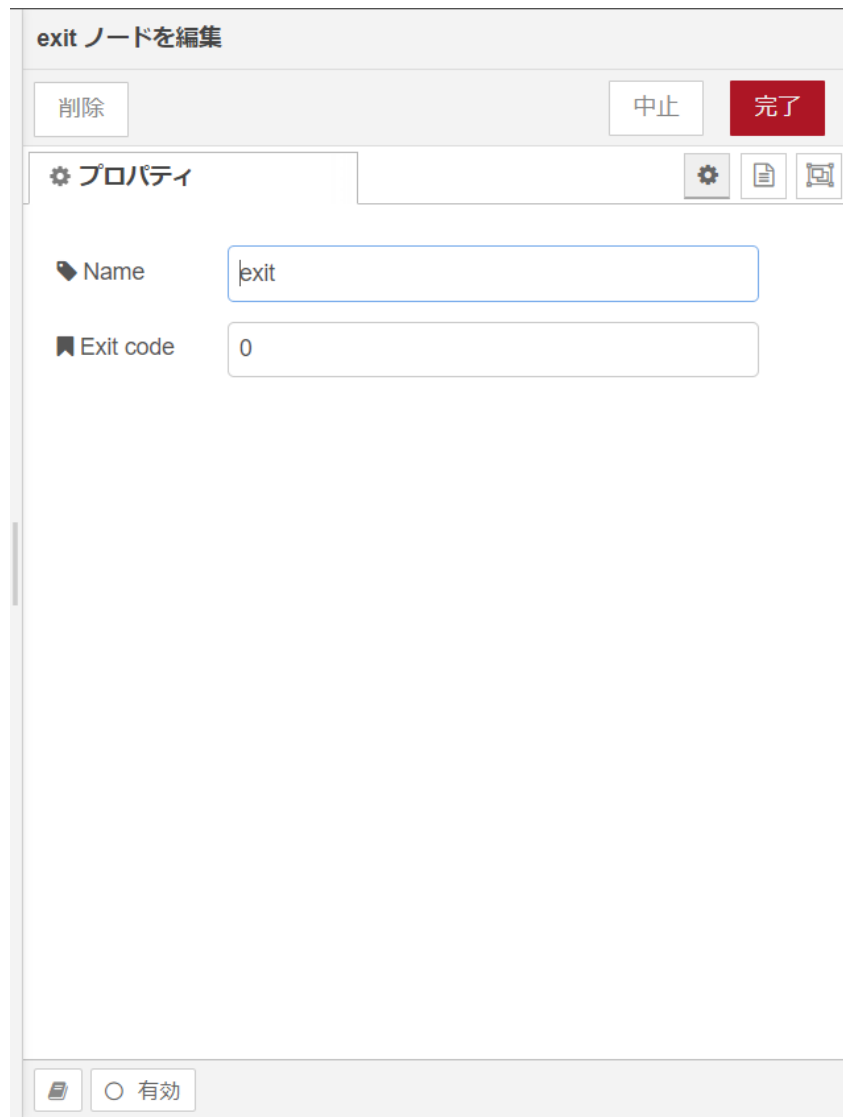

図 4.50 Node-RED を任意のタイミングで終了するフロー

6. 画面右上の [デプロイ] を押します。[Finish Node-RED] ノードの左側にあるボタンを押すと Node-RED が終了します。

## 4.5. ユーザデータを削除する

Node-RED に関するユーザデータは /var/app/rollback/volumes/node-red/root に保存されます。当該ディレクトリを削除した場合はユーザデータは全て削除されます。この場合 Node-RED のブラウザからインストールしたカスタムノードは削除されます。

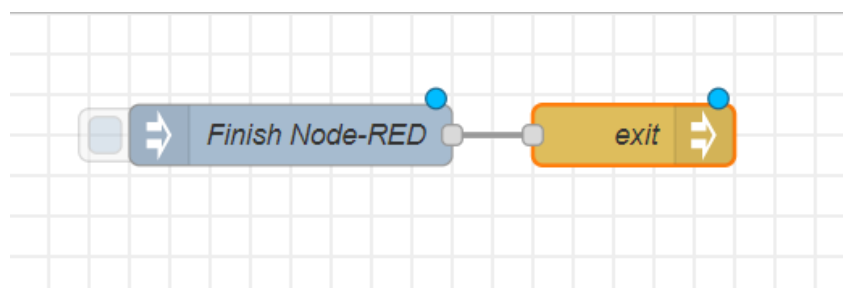
## 4.6. AWS へデバイス情報を送信するフローを作成する

Armadillo-IoT ゲートウェイ A6E から AWS サービスへデバイス情報を送信するための一連のフローについて説明します。デバイス状態の送信には AWS IoT Device Shadow サービスを利用します。



この機能を使用するには、バージョン 1.1.0 以上の Node-RED コンテナが必要です。

手順を以下に示します。

最初に AWS 上で作業が必要です。

- ・ AWS アカウントの作成
- ・ IAM ユーザーの作成
- ・ デバイスデータエンドポイントの取得

以下は Node-RED 上で操作します。

- ・ デバイス証明書を取得するフローの作成
- ・ デバイスを登録するフローの作成
- ・ AWS IoT ポリシーを作成するフローの作成
- ・ デバイス証明書を登録するフローの作成
- ・ ポリシーをアタッチするフローの作成

ここまでの手順はデバイス登録のために一度のみ実行する必要があります。もし、デバイスを誤って削除してしまった場合や、登録した証明書の期限が切れた場合などがあれば、再度実行する必要があります。

AWS IoT Device Shadow サービスを利用して、デバイスシャドウを制御します。本ドキュメントでは、暗号化したデバイスシャドウを用いることで、デバイス状態についてよりセキュアに通信します。デバイスシャドウを制御するフローについては、以下になります。

- ・ デバイスシャドウを取得するフローの作成
- ・ デバイスシャドウを更新するフローの作成
- ・ デバイスシャドウを削除するフローの作成

## 4.6.1. AWS アカウントの作成

AWS アカウントの作成方法については、AWS 公式サイトでの AWS アカウント作成の流れ [<https://aws.amazon.com/jp/register-flow/>] を参照してください。

## 4.6.2. IAM ユーザーの作成

AWS IAM (Identity and Access Management) は、AWS リソースへのアクセスを安全に管理するためのウェブサービスです。IAM により、誰を認証(サインイン)し、誰にリソースの使用を承認する(アクセス許可を持たせる)かを管理することができます。

本章では以下の手順について説明します。

- ・ IAM ユーザーの作成
- ・ IAM ユーザーにポリシーの設定
- ・ IAM ユーザーのアクセスキーの作成

### 4.6.2.1. IAM ユーザーを作成する

IAM ユーザーの作成については 公式のドキュメント [[https://docs.aws.amazon.com/ja\\_jp/IAM/latest/UserGuide/id\\_users\\_create.html](https://docs.aws.amazon.com/ja_jp/IAM/latest/UserGuide/id_users_create.html)] を参照してください。

### 4.6.2.2. IAM ユーザーにポリシーを設定する

作成した AWS IAM ユーザーには AWS IoT Device Shadow サービスを利用するために必要な許可を与える必要があります。必要なポリシーについては 公式のドキュメント [[https://docs.aws.amazon.com/ja\\_jp/IAM/latest/UserGuide/access\\_policies\\_examples.html](https://docs.aws.amazon.com/ja_jp/IAM/latest/UserGuide/access_policies_examples.html)] を参照してください。以下はポリシーの例です。ポリシー名については任意の名前を与えてください。

```
{
  "Version": "2012-10-17",
  "Statement": [
    {
      "Effect": "Allow",
      "Action": [
        "iam:CreateRole",
        "iam:Get*",
        "iam:PutRolePolicy",
        "iam>DeleteRolePolicy",
        "iam>DeletePolicy",
        "iam>DeleteRole",
        "iam:AttachRolePolicy",
        "iam:List*",
        "iam:Pass*",
        "iot:Connect",
        "iot:Publish",
        "iot:Subscribe",
        "iot:Receive",
        "iot:AcceptCertificateTransfer",
        "iot:AddThingToThingGroup",
        "iot:AssociateTargetsWithJob",
        "iot:Attach*",
        "iot:Cancel*",
        "iot:ClearDefaultAuthorizer",

```

```

        "iot:Create*",
        "iot:Delete*",
        "iot:DeprecateThingType",
        "iot:Describe*",
        "iot:Detach*",
        "iot:DisableTopicRule",
        "iot:EnableTopicRule",
        "iot:Get*",
        "iot:List*",
        "iot:Register*",
        "iot:RejectCertificateTransfer",
        "iot:RemoveThingFromThingGroup",
        "iot:ReplaceTopicRule",
        "iot:SearchIndex",
        "iot:Set*",
        "iot:StartThingRegistrationTask",
        "iot:StopThingRegistrationTask",
        "iot:TransferCertificate",
        "iot:Update*",
        "autoscaling:Describe*",
        "cloudwatch:*",
        "logs:*",
        "s3:PutObject",
        "s3:ListBucket",
        "s3:GetObject",
        "s3:CreateBucket",
        "cloudformation:*"
    ],
    "Resource": "*"
},
{
    "Effect": "Allow",
    "Action": "iam:CreateServiceLinkedRole",
    "Resource": "arn:aws:iam::*:role/aws-service-role/events.amazonaws.com/
AWSServiceRoleForCloudWatchEvents*",
    "Condition": {
        "StringLike": {
            "iam:AWSServiceName": "events.amazonaws.com"
        }
    }
}
]
}

```



図 4.51 ポリシーの例

### 4.6.2.3. IAM ユーザーのアクセスキーを作成する

作成した AWS IAM ユーザのアクセスキーを作成します。AWS IAM ユーザーのアクセスキーの管理については公式のドキュメント [[https://docs.aws.amazon.com/ja\\_jp/IAM/latest/UserGuide/id\\_credentials\\_access-keys.html](https://docs.aws.amazon.com/ja_jp/IAM/latest/UserGuide/id_credentials_access-keys.html)] を参照してください。作成したアクセスキーとシークレットキーについては、AWS IoT Device Shadow サービスの利用のため Node-RED のノードに設定する必要があるため、無くさないでください。以上で AWS 上で操作が必要な手順については終了です。



### 4.6.3. デバイスデータエンドポイントを取得する

デバイスシャドウの取得・更新・削除にはデバイスデータエンドポイントを使用します。デバイスデータエンドポイントの取得方法は 公式のドキュメント [https://docs.aws.amazon.com/ja\_jp/iot/latest/developerguide/iot-connect-devices.html] を参照してください。

### 4.6.4. デバイス証明書を取得するフローの作成

Armadillo Base OS 搭載機器は、標準でセキュアエレメントを搭載しており、対応した暗号化方式の認証鍵や証明書を安全に保存・利用することが可能です。EdgeLock SE050 は IoT アプリケーション向けのセキュアエレメントです。フラッシュメモリを内蔵しており、保存された秘密鍵を外部に露出することなく暗号処理に利用できます。

セキュアエレメントは I2C デバイスとして認識されます。製品によって I2C バスが異なるためご注意ください。Armadillo-IoT ゲートウェイ A6E で使用する I2C バスを「表 4.13. I2C デバイス」に示します。

表 4.13 I2C デバイス

I2C バス	I2C デバイス	
アドレス	デバイス名	
1 (I2C2)	0x48	SE050(セキュアエレメント)

このフローでは秘密鍵とデバイス証明書を EdgeLock SE050 より取得して、/var/app/rollback/volumes/node-red/cert に保存します。

1. パレットから [inject] ノードをワークスペースにドラッグ、ドロップします。プロパティはデフォルトから変更ありません。
2. [exec] ノードをドラッグ、ドロップします。
3. [exec] ノードのプロパティを編集します。

```

コマンド: se05x_getkey 0xF0000111 /cert/device_cert.pem /dev/i2c-1:0x48
引数: チェックなし
出力: コマンド終了時 - exec モード
名前: デバイス証明書の取得
    
```



図 4.52 [デバイス証明書の取得] ノードのプロパティ内容

4. [inject] ノードの右側にある端子をクリックし、[デバイス証明書の取得] ノードの左側の端子を選択して放します。
5. もう一つ [exec] ノードをドラッグ、ドロップします。
6. [exec] ノードのプロパティを編集します。

コマンド: ls /cert  
 引数: チェックなし  
 出力: コマンド終了時 - exec モード  
 名前: ファイルの確認



図 4.53 [ファイルの確認] ノードのプロパティ内容

7. [デバイス証明書の取得] ノードの右側にある端子をクリックし、[ファイルの確認] ノードの左側の端子を選択して放します。
8. もう一つ、[inject] ノードをワークスペースにドラッグ、ドロップします。プロパティはデフォルトから変更ありません。
9. [exec] ノードをドラッグ、ドロップします。
10. [exec] ノードのプロパティを編集します。

コマンド: `se05x_getkey 0xF0000110 /cert/key.pem /dev/i2c-1:0x48`  
 引数: チェックなし  
 出力: コマンド終了時 - exec モード  
 名前: リファレンスキーの取得



図 4.54 [リファレンスキーの取得] ノードのプロパティ内容

11. 二つ目の [inject] ノードの右側にある端子をクリックし、[リファレンスキーの取得] ノードの左側の端子を選択して放します。
12. [リファレンスキーの取得] ノードの右側にある端子をクリックし、[ファイルの確認] ノードの左側の端子を選択して放します。
13. [debug] ノードをドラッグ、ドロップします。
14. [ファイルの確認] ノードの右側の一番上にある端子をクリックし、[debug] ノードの左側の端子を選択して放します。



図 4.55 デバイス証明書を取得するフロー

15. 画面右上の [デプロイ] を押します。
16. [inject] ノードの左の四角をそれぞれ押すと、コマンドの実行結果結果がデバッグメッセージに表示されます。下記ファイルが出力されていれば取得に成功しています。

```
AmazonRootCA1.pem
device_cert.pem
key.pem
```

図 4.56 ファイル一式

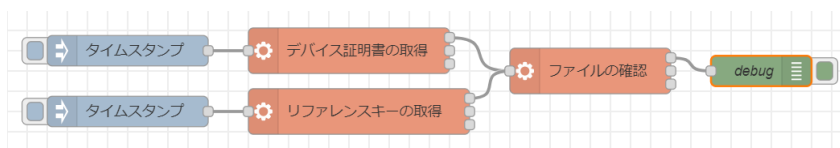
実行に成功した場合は `/var/app/rollback/volumes/node-red/cert/` にデバイス証明書が保存されています。

## 4.6.5. デバイスを登録するフローの作成

AWS IoT Device Shadow サービスを利用するため、AWS IoT Core にデバイス（モノ）を登録する必要があります。今回モノの名前はデバイスのシリアルナンバー（例: 001234567890）を使用します。

1. パレットから [inject] ノードをワークスペースにドラッグ、ドロップします。プロパティはデフォルトから変更ありません。
2. [credentials] ノードをドラッグ、ドロップします。
3. [credentials] ノードのプロパティを編集します。[追加] ボタンを押して値を追加します。private のステータスが [文字列] のままだと内容が表示されたままのため、確認後は [hidden] に変更するのを推奨します。

```
Name: 接続情報の登録
Values:
private: [hidden] ❶
to: [msg.] aws_access_key
private: [hidden] ❷
to: [msg.] aws_secret_key
private: [文字列] ❸
to: [msg.] aws_iot_region
private: [hidden] ❹
to: [msg.] aws_iot_host
```

- ❶ 「4.6.2. IAM ユーザーの作成」で取得したアクセスキー
- ❷ 「4.6.2. IAM ユーザーの作成」で取得したシークレットキー
- ❸ リージョン(例: ap-northeast-1)
- ❹ IoT Core REST API エンドポイント(例: iot.ap-northeast-1.amazonaws.com)



図 4.57 [接続情報の登録] ノードのプロパティ内容

4. [inject] ノードの右側にある端子をクリックし、[接続情報の登録] ノードの左側の端子を選択して放します。
5. [function] ノードをドラッグ、ドロップします。
6. [function] ノードのプロパティを編集します。

名前: デバイス登録の引数設定  
 コード:  

```
msg.payload = msg.aws_access_key + ":" + msg.aws_secret_key
    + " " + msg.aws_iot_region
    + " " + msg.aws_iot_host;
```

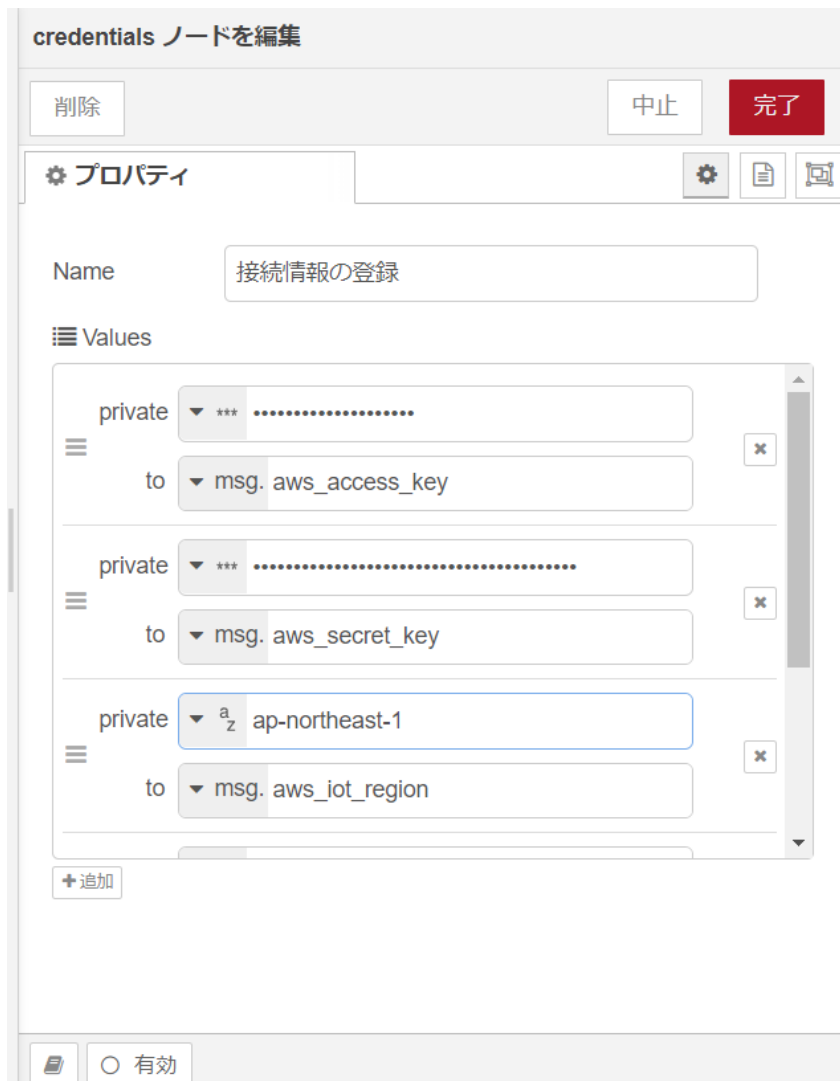

図 4.58 [exec queue] ノードのプロパティ内容

7. [接続情報の登録] ノードの右側にある端子をクリックし、[デバイス登録の引数設定] ノードの左側の端子を選択して放します。
8. [exec queue] ノードをドラッグ、ドロップします。
9. [exec queue] ノードのプロパティを編集します。

```

名前: デバイス登録
コマンド: bash $file
Queue: 1
Debug Mode: ✓
Append msg.payload: ✓
構文: Shell
内容:
AWS_ACCESS="$1"
AWS_REGION="$2"
ENDPOINT="$3"
URI=/things/${AT_SERIAL_NUMBER}

curl ¥
--cacert /cert/AmazonRootCA1.pem ¥
--user "${AWS_ACCESS}" ¥
--aws-sigv4 "aws:amz:${AWS_REGION}:execute-api" ¥
--request POST -v ¥
-d "{}" ¥
"https://${ENDPOINT}${URI}"
    
```



図 4.59 [exec queue] ノードのプロパティ内容

10. [デバイス登録の引数設定] ノードの右側にある端子をクリックし、[デバイス登録] ノードの左側の端子を選択して放します。
11. [function] ノードをドラッグ、ドロップします。
12. [function] ノードのプロパティを編集します。

```

名前: デバイス名の取得
コード:
var res = JSON.parse(msg.payload);
msg.payload="thingName:" + res.thingName;
return msg;
    
```

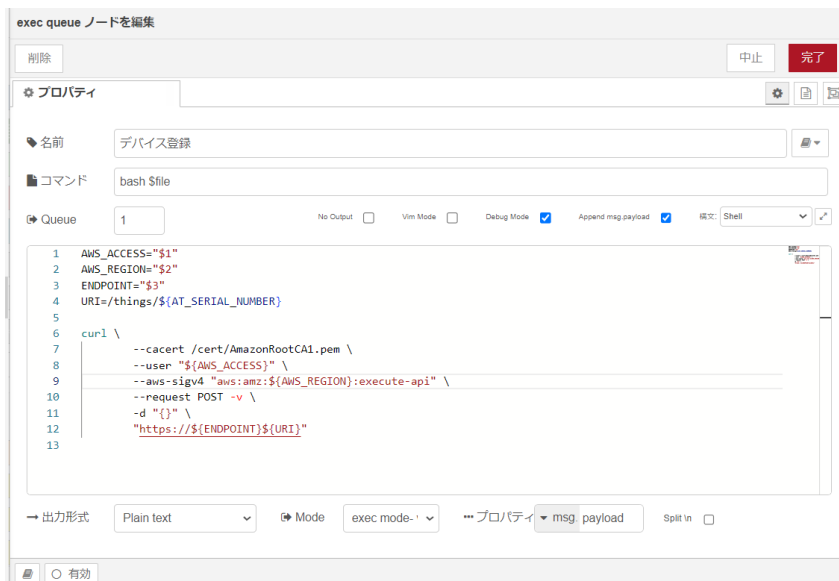



図 4.60 [デバイス名の取得] ノードのプロパティ内容

13. [debug] ノードをドラッグ、ドロップします。
14. [デバイス名の取得] ノードの右側の端子をクリックし、[debug] ノードの左側の端子を選択して放します。

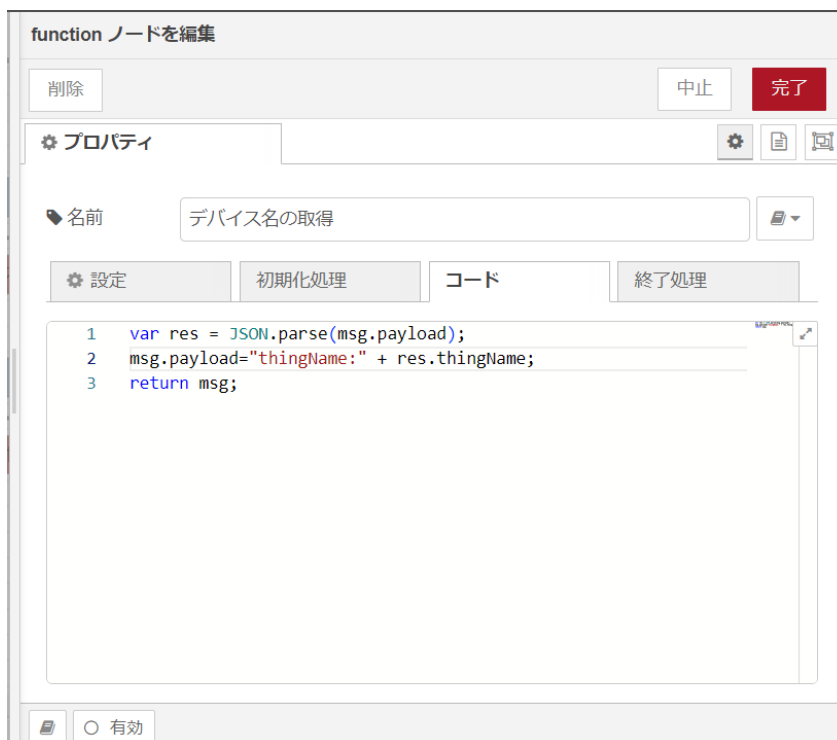

図 4.61 デバイスを登録するフロー

15. 画面右上の [デプロイ] を押します。
16. [inject] ノードの左の四角を押すと登録したモノの名前がデバッグメッセージに表示されます。

"thingName:001234567890"

図 4.62 登録したモノの名前

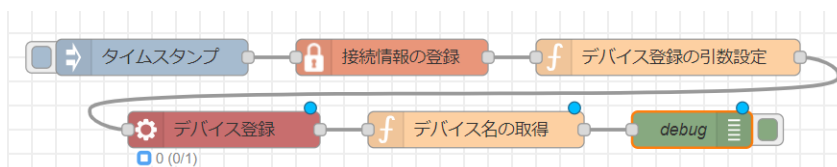
表示されたモノの名前がデバイスシャドウの対象になります。

### 4.6.6. AWS IoT ポリシーを作成するフローの作成

登録したモノに対して AWS IoT Device Shadow サービスを利用するための許可を与える必要があります。そのため、必要な AWS IoT ポリシーを作成してアタッチする必要があります。まず、ポリシー

を新しく作成します。「4.6.5. デバイスを登録するフローの作成」 で作成した [接続情報の登録] ノードを使用します。

1. [接続情報の登録] ノードのプロパティに [ポリシー名] を追加します。

```
Name: 接続情報の登録
Values:
private: [hidden] ❶
to: [msg.] aws_access_key
private: hidden: ❷
to: [msg.] aws_secret_key
private: [文字列] ❸
to: [msg.] aws_iot_region
private: [hidden] ❹
to: [msg.] aws_iot_host
private: [hidden] ❺
to: [msg.] aws_policy_name
```

- ❶ 「4.6.2. IAM ユーザーの作成」 で取得したアクセスキー
- ❷ 「4.6.2. IAM ユーザーの作成」 で取得したシークレットキー
- ❸ リージョン(例: ap-northeast-1)
- ❹ IoT Core REST API エンドポイント(例: iot.ap-northeast-1.amazonaws.com)
- ❺ ポリシー名(例: node-red-thing-policy)



図 4.63 [接続情報の登録] ノードのプロパティ内容

2. [function] ノードをドラッグ、ドロップします。
3. [function] ノードのプロパティを編集します。

名前: ポリシー登録の引数設定  
 コード:  

```
msg.payload = msg.aws_access_key + ":" + msg.aws_secret_key
  + " " + msg.aws_iot_region
  + " " + msg.aws_iot_host
  + " " + msg.aws_policy_name;
```



図 4.64 [ポリシー登録の引数設定] ノードのプロパティ内容

4. [接続情報の登録] ノードの右側にある端子をクリックし、[ポリシー登録の引数設定] ノードの左側の端子を選択して放します。
5. [exec queue] ノードをドラッグ、ドロップします。
6. [exec queue] ノードのプロパティを編集します。

```

名前: 新しいポリシーの作成
コマンド: bash $file
Queue: 1
Debug Mode: ✓
Append msg.payload: ✓
構文: Shell
内容:
AWS_ACCESS="$1"
AWS_REGION="$2"
ENDPOINT="$3"
POLICY_NAME="$4"
URI=/policies/${POLICY_NAME}

curl ¥
  -H "Content-type: application/json" ¥
  --cacert /cert/AmazonRootCA1.pem ¥
  --user "${AWS_ACCESS}" ¥
  --aws-sigv4 "aws:amz:${AWS_REGION}:execute-api" ¥
  -d '{"policyDocument": [{"Version": "2012-10-17", "Statement": [{"Effect":
¥"Allow¥", "Action¥": "iot:*¥", "Resource¥": "¥*¥"}]}]}' ¥
  --request POST -v ¥
  "https://${ENDPOINT}${URI}"
    
```



図 4.65 [新しいポリシーの作成] ノードのプロパティ内容

7. [ポリシー登録の引数設定] ノードの右側にある端子をクリックし、[新しいポリシーの作成] ノードの左側の端子を選択して放します。
8. [function] ノードをドラッグ、ドロップします。
9. [function] ノードのプロパティを編集します。

名前: ポリシー名の取得  
 コード:  

```

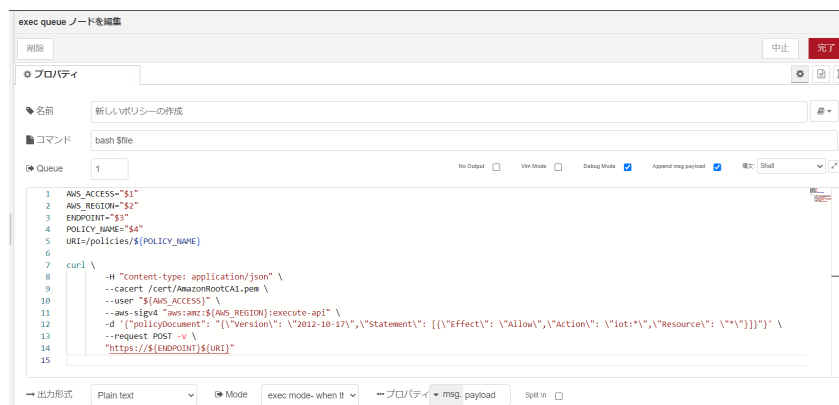
var res = JSON.parse(msg.payload);
msg.payload = "policyName:" + res.policyName;
return msg;
    
```



図 4.66 [ポリシー名の取得] ノードのプロパティ内容

10. [新しいポリシーの作成] ノードの右側にある端子をクリックし、[ポリシー名の取得] ノードの左側の端子を選択して放します。
11. [debug] ノードをドラッグ、ドロップします。
12. [ポリシー名の取得] ノードの右側の端子をクリックし、[debug] ノードの左側の端子を選択して放します。



図 4.67 ポリシーを作成するフロー

13. 画面右上の [デプロイ] を押します。
14. [inject] ノードの左の四角を押すとポリシー作成の結果がデバッグメッセージに表示されます。

```
"policyName:node-red-thing-policy"
```

図 4.68 登録したポリシーの名前

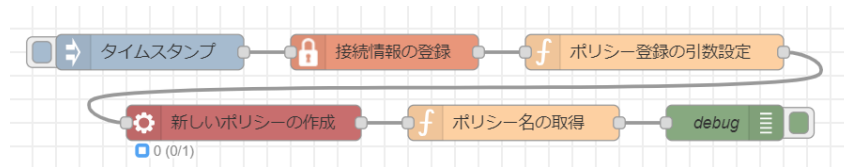
すでに登録済みの場合は undefined になります。

### 4.6.7. デバイス証明書を登録するフローの作成

登録したデバイスのデバイス証明書を登録します。「4.6.5. デバイスを登録するフローの作成」で作成した [接続情報の登録] ノードを使用します。

1. パレットから [function] ノードをワークスペースにドラッグ、ドロップします。
2. [function] ノードのプロパティを編集します。

```
名前: デバイス証明書登録の引数設定
コード:
msg.payload = msg.aws_access_key + ":" + msg.aws_secret_key
  + " " + msg.aws_iot_region
  + " " + msg.aws_iot_host;
return msg;
```



図 4.69 [デバイス証明書登録の引数設定] ノードのプロパティ内容

3. [接続情報の登録] ノードの右側にある端子をクリックし、[デバイス証明書登録の引数設定] ノードの左側の端子を選択して放します。
4. [exec queue] ノードをドラッグ、ドロップします。
5. [exec queue] ノードのプロパティを編集します。

```

名前: デバイス証明書の登録
コマンド: bash $file
Queue: 1
Debug Mode: ✓
Append msg.payload: ✓
構文: Shell
内容:
AWS_ACCESS="${1}"
AWS_REGION="${2}"
ENDPOINT="${3}"
URI=/certificate/register-no-ca
CERT=$(cat /cert/device_cert.pem | sed -z 's/¥n/¥¥n/g')

curl ¥
-H "Content-type: application/json" ¥
--cacert /cert/AmazonRootCA1.pem ¥
--user "${AWS_ACCESS}" ¥
--aws-sigv4 "aws:amz:${AWS_REGION}:execute-api" ¥
-d "¥¥certificatePem¥¥:¥¥${CERT}¥¥,¥¥status¥¥:¥¥ACTIVE¥¥}" ¥
--request POST -v ¥
"https://¥¥{ENDPOINT}¥¥{URI}"
    
```



図 4.70 [デバイス証明書の登録] ノードのプロパティ内容

6. [デバイス証明書登録の引数設定] ノードの右側にある端子をクリックし、[デバイス証明書の登録] ノードの左側の端子を選択して放します。
7. [function] ノードをドラッグ、ドロップします。
8. [function] ノードのプロパティを編集します。

```

名前: 証明書 ID の取得
コード:
var res = JSON.parse(msg.payload);
msg.payload = "certificateArn:" + res.certificateArn;
return msg;
    
```

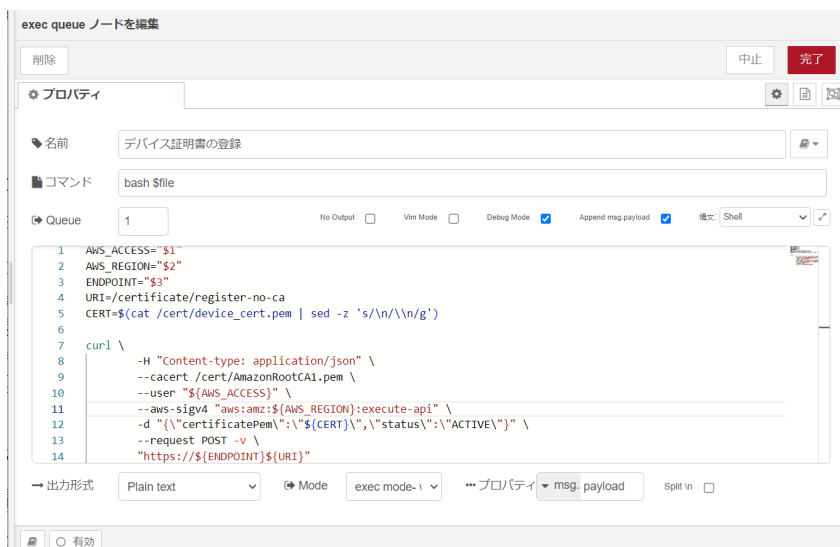

図 4.71 [証明書 ID の取得] ノードのプロパティ内容



9. [デバイス証明書の登録] ノードの右側にある端子をクリックし、[証明書 ID の取得] ノードの左側の端子を選択して放します。
10. [debug] ノードをドラッグ、ドロップします。
11. [証明書 ID の取得] ノードの右側の端子をクリックし、[debug] ノードの左側の端子を選択して放します。



図 4.72 デバイス証明書を登録するフロー

12. 画面右上の [デプロイ] を押します。
13. [inject] ノードの左の四角を押すとデバイス証明書の登録結果がデバッグメッセージに表示されます。実際は使用しているリージョン名と、アカウント ID が含まれます。

```
"certificateArn: arn:aws:iot:ap-northeast-1:00000000:cert/xxxxxxxxxxxxxxxxxxxxxxxxxxxxxxxxxxxxxxxx"
```

図 4.73 証明書 ID 名

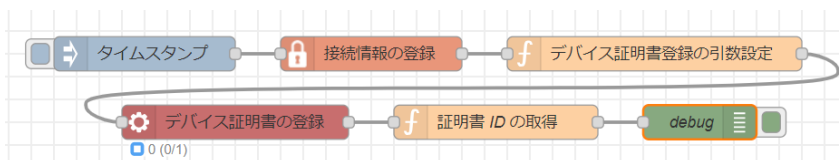
すでに登録済みの場合は undefined になります。

### 4.6.8. AWS IoT ポリシーをデバイスにアタッチするフローの作成

「4.6.6. AWS IoT ポリシーを作成するフローの作成」 で作成したポリシーをデバイスにアタッチします。「4.6.5. デバイスを登録するフローの作成」 で作成した [接続情報の登録] ノードを使用します。

1. [接続情報の登録] ノードのプロパティに、「4.6.7. デバイス証明書を登録するフローの作成」 で取得した [証明書 ID] を追加します。

```
Name: 接続情報の登録
Values:
private: [hidden] ❶
to: [msg.] aws_access_key
private: [hidden] ❷
to: [msg.] aws_secret_key
private: [文字列] ❸
to: [msg.] aws_iot_region
private: [hidden] ❹
to: [msg.] aws_iot_host
private: [hidden] ❺
to: [msg.] aws_cert_arn
```

- ❶ 「4.6.2. IAM ユーザーの作成」 で取得したアクセスキー
- ❷ 「4.6.2. IAM ユーザーの作成」 で取得したシークレットキー
- ❸ リージョン(例: ap-northeast-1)





図 4.75 [ポリシーをアタッチするための引数設定] ノードのプロパティ内容

4. [接続情報の登録] ノードの右側にある端子をクリックし、[ポリシーをアタッチするための引数設定] ノードの左側の端子を選択して放します。
5. [exec queue] ノードをドラッグ、ドロップします。
6. [exec queue] ノードのプロパティを編集します。

```

名前: ポリシーを証明書にアタッチ
コマンド: bash $file
Queue: 1
Debug Mode: ✓
Append msg.payload: ✓
構文: Shell
内容:
AWS_ACCESS="$1"
AWS_REGION="$2"
ENDPOINT="$3"
POLICY_NAME="$4"
CERT_ARN="$5"
URI=/target-policies/${POLICY_NAME}

curl ¥
-H "Content-type: application/json" ¥
--cacert /cert/AmazonRootCA1.pem ¥
--user "${AWS_ACCESS}" ¥
--aws-sigv4 "aws:amz:${AWS_REGION}:execute-api" ¥
-d "¥target¥":¥${CERT_ARN}¥" ¥
--request PUT -v ¥
"https://¥ENDPOINT¥¥URI¥"
    
```



図 4.76 [ポリシーを証明書にアタッチ] ノードのプロパティ内容

7. [ポリシーをアタッチするための引数設定] ノードの右側にある端子をクリックし、[ポリシーを証明書にアタッチ] ノードの左側の端子を選択して放します。
8. [exec queue] ノードをドラッグ、ドロップします。
9. [exec queue] ノードのプロパティを編集します。

名前: 証明書をデバイスにアタッチ  
 コマンド: bash \$file  
 Queue: 1  
 Debug Mode: ✓  
 Append msg.payload: ✓  
 構文: Shell  
 内容:  
 AWS\_ACCESS="\$1"  
 AWS\_REGION="\$2"  
 ENDPOINT="\$3"  
 POLICY\_NAME="\$4"  
 CERT\_ARN="\$5"  
 URI=/things/\${AT\_SERIAL\_NUMBER}/principals

curl ¥

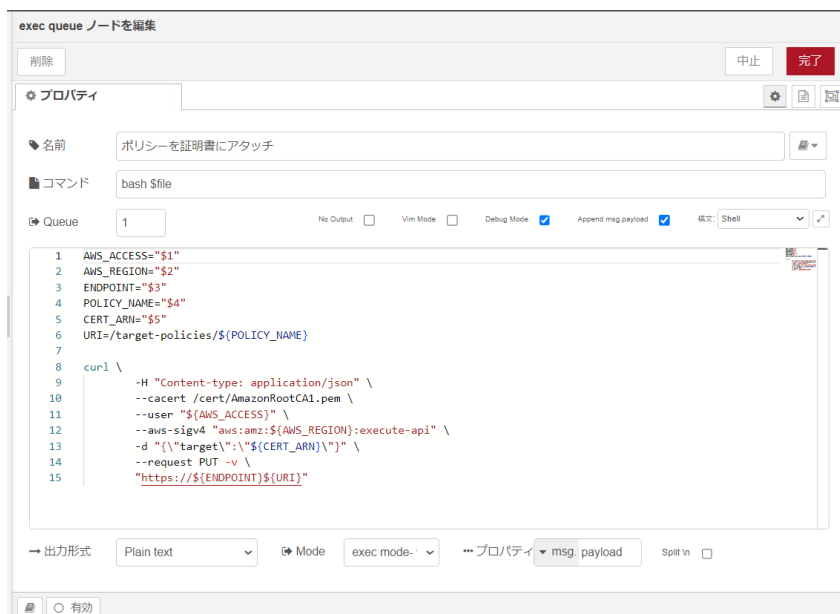
```

-H "x-amzn-principal:${CERT_ARN}" ¥
--cacert /root/AmazonRootCA1.pem ¥
--user "${AWS_ACCESS}" ¥
--aws-sigv4 "aws:amz:${AWS_REGION}:execute-api" ¥
--request PUT -v ¥
"https://${ENDPOINT}${URI}"
    
```



図 4.77 [証明書をデバイスにアタッチ] ノードのプロパティ内容

10. [ポリシーをアタッチするための引数設定] ノードの右側にある端子をクリックし、[証明書をデバイスにアタッチ] ノードの左側の端子を選択して放します。

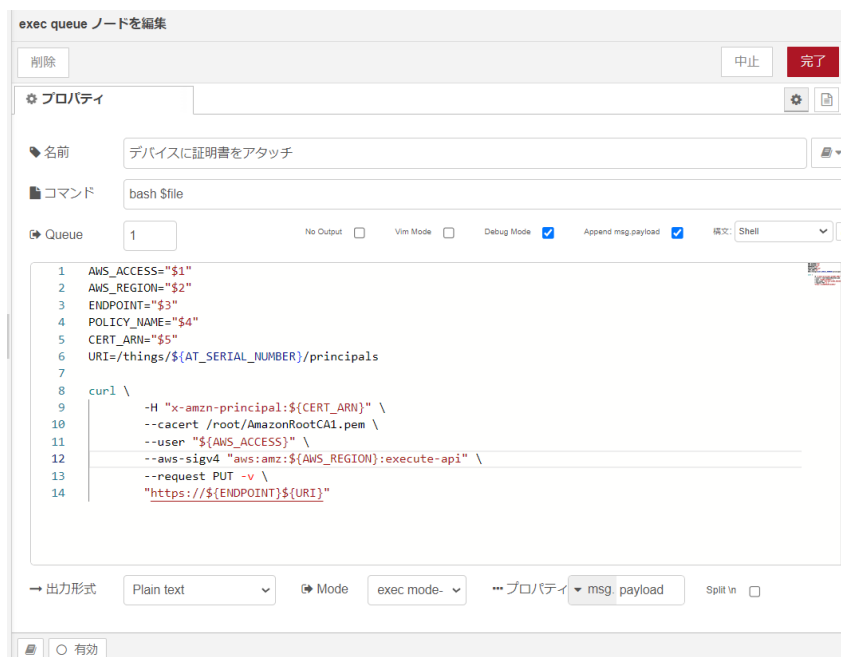

図 4.78 デバイスにポリシーをアタッチするフロー

11. 画面右上の [デプロイ] を押します。
12. [inject] ノードの左の四角を押すとデバイスにポリシーがアタッチされます。

### 4.6.9. デバイスシャドウを取得するフローの作成

デバイスが登録されている場合、デバイスシャドウが取得可能です。対象とするデバイスは「4.6.5. デバイスを登録するフローの作成」で取得した thingName を使用します。

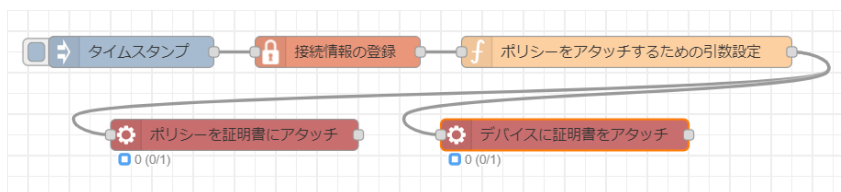
1. パレットから [inject] ノードをワークスペースにドラッグ、ドロップします。プロパティはデフォルトから変更ありません。
2. [credentials] ノードをドラッグ、ドロップします。
3. [credentials] ノードのプロパティを編集します。[追加] ボタンを押して値を追加します。private のステータスが [文字列] のままだと内容が表示されたままのため、確認後は [hidden] に変更するのが推奨します。

Name: 接続情報の登録  
 Values:

```
private: [hidden] ❶
to: [msg.] aws_device_endpoint
```

- ❶ 「4.6.3. デバイスデータエンドポイントを取得する」 で取得したデバイスデータエンドポイント (例: aaaaaaaa.iot.ap-northeast-1.amazonaws.com)



図 4.79 [接続情報の登録] ノードのプロパティ内容

- [inject] ノードの右側の端子をクリックし、[接続情報の登録] ノードの左側の端子を選択して放します。
- [function] ノードをドラッグ、ドロップします。
- [function] ノードのプロパティを編集します。

```
名前: デバイスシャドウ取得のための引数設定
コード:
msg.payload = msg.aws_device_endpoint;
return msg;
```



図 4.80 [デバイスシャドウ取得のための引数設定] ノードのプロパティ内容

7. [接続情報の登録] ノードの右側の端子をクリックし、[デバイスシャドウ取得のための引数設定] ノードの左側の端子を選択して放します。
8. [exec queue] ノードをドラッグ、ドロップします。
9. [exec queue] ノードのプロパティを編集します。

```

名前: 暗号化を使用したデバイスシャドウの取得
コマンド: bash $file
Queue: 1
Debug Mode: ✓
Append msg.payload: ✓
構文: Shell
内容:
ENDPOINT="$1"
URI=/things/${AT_SERIAL_NUMBER}/shadow

curl --tlsv1.2 ¥
  --cacert /cert/AmazonRootCA1.pem ¥
  --key /cert/key.pem ¥
  --cert /cert/device_cert.pem ¥
  --request GET ¥
  "https://${ENDPOINT}:8443${URI}"
    
```



図 4.81 [暗号化を使用したデバイスシャドウの取得] ノードのプロパティ内容

10. [デバイスシャドウ更新のための引数設定] ノードの右側の端子をクリックし、[暗号化を使用したデバイスシャドウの取得] ノードの左側の端子を選択して放します。
11. [function] ノードをドラッグ、ドロップします。
12. [function] ノードのプロパティを編集します。

```

名前: デバイスシャドウ内容の取得
コード:
var res = msg.payload.match(/¥{.*¥}/);
msg.payload = res[0];
return msg;
    
```

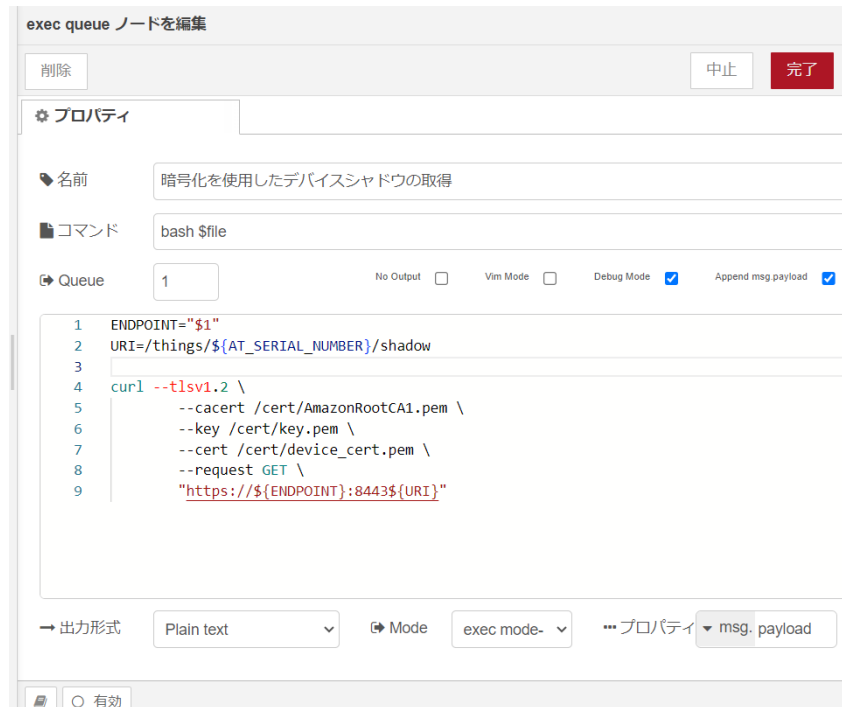



図 4.82 [デバイスシャドウ内容の取得] ノードのプロパティ内容

13. [暗号化を使用したデバイスシャドウの取得] ノードの右側の端子をクリックし、[デバイスシャドウ内容の取得] ノードの左側の端子を選択して放します。
14. [debug] ノードをドラッグ、ドロップします。
15. [デバイスシャドウ内容の取得] ノードの右側の端子をクリックし、[debug] ノードの左側の端子を選択して放します。

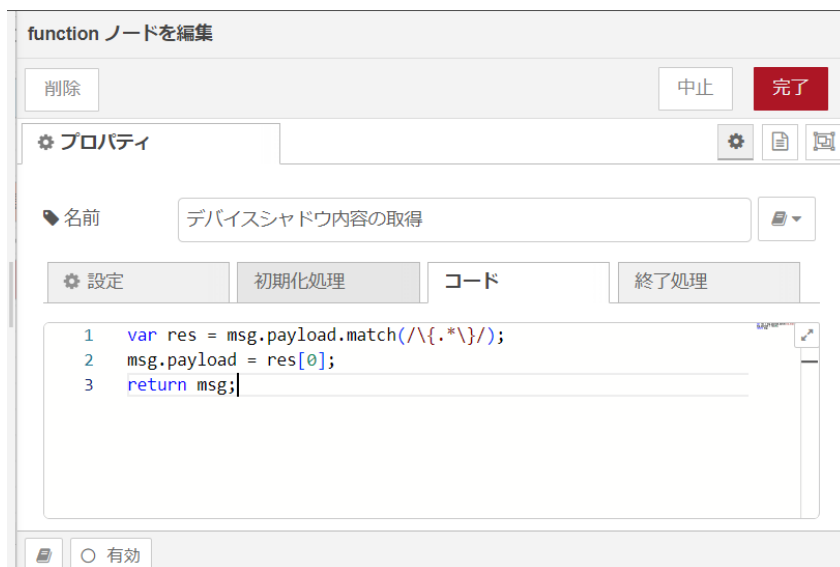

図 4.83 データの暗号化を使用したデバイスシャドウを取得するフロー

16. 画面右上の [デプロイ] を押します。
17. [inject] ノードの左の四角を押すと取得したデバイスシャドウの内容がデバッグメッセージに表示されます。デバイスシャドウが作成されていない場合は "No shadow exists with name: 001234567890" のように表示されます。

#### 4.6.10. デバイスシャドウを更新するフローの作成

デバイスシャドウを更新します。対象とするデバイスは「4.6.5. デバイスを登録するフローの作成」で取得した thingName を使用します。

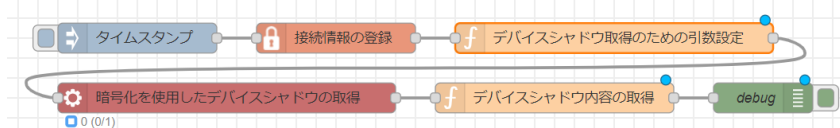
1. パレットから [inject] ノードをワークスペースにドラッグ、ドロップします。
2. [inject] ノードのプロパティを編集します。

```
名前: デバイスシャドウ内容
msg.payload: { "state": { "desired": { "message": "success" } } }
```



図 4.84 [デバイスシャドウ内容] ノードのプロパティ内容

3. [credentials] ノードをドラッグ、ドロップします。
4. [credentials] ノードのプロパティを編集します。[追加] ボタンを押して値を追加します。private のステータスが [文字列] のままだと内容が表示されたままのため、確認後は [hidden] に変更するのを推奨します。

```

Name: 接続情報の登録
Values:
private: [hidden] ❶
to: [msg.] aws_device_endpoint
    
```

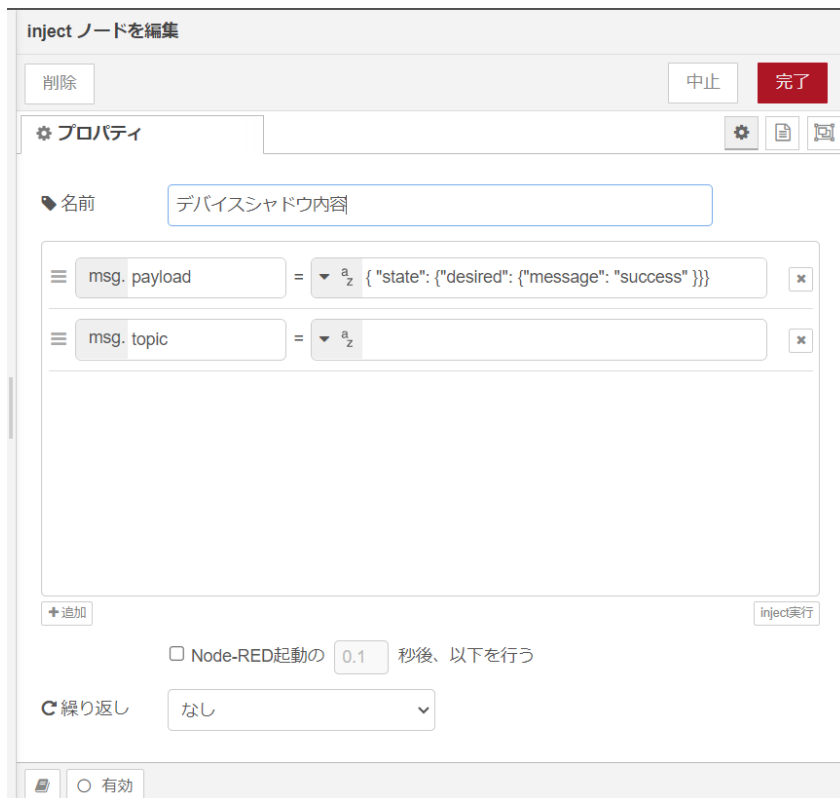
❶ 「4.6.3. デバイスデータエンドポイントを取得する」 で取得したデバイスデータエンドポイント (例: aaaaaaaa.iot.ap-northeast-1.amazonaws.com)



図 4.85 [接続情報の登録] ノードのプロパティ内容

5. [inject] ノードの右側の端子をクリックし、[接続情報の登録] ノードの左側の端子を選択して放します。
6. [function] ノードをドラッグ、ドロップします。
7. [function] ノードのプロパティを編集します。

名前: デバイスシャドウ更新のための引数設定  
 コード:  

```
msg.payload = "¥'" + msg.payload + "¥'"
    + "' " + msg.aws_device_endpoint;
return msg;
```



図 4.86 [デバイスシャドウ更新のための引数設定] ノードのプロパティ内容

8. [接続情報の登録] ノードの右側の端子をクリックし、[デバイスシャドウ取得のための引数設定] ノードの左側の端子を選択して放します。
9. [exec queue] ノードをドラッグ、ドロップします。
10. [exec queue] ノードのプロパティを編集します。

```

名前: 暗号化を使用したデバイスシャドウの更新
コマンド: bash $file
Queue: 1
Debug Mode: ✓
Append msg.payload: ✓
構文: Shell
内容:
MESSAGES="$1"
ENDPOINT="$2"
URI=/things/${AT_SERIAL_NUMBER}/shadow

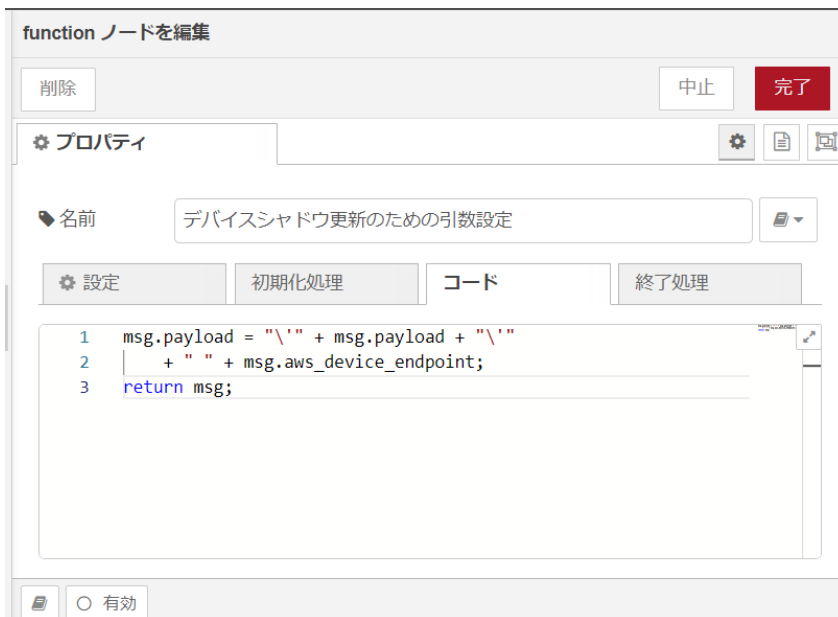
curl --tlsv1.2 ¥
  --cacert /cert/AmazonRootCA1.pem ¥
  --key /cert/key.pem ¥
  --cert /cert/device_cert.pem ¥
  --request POST -v ¥
  -d "${MESSAGES}" ¥
  "https://${ENDPOINT}:8443${URI}"
    
```



図 4.87 [暗号化を使用したデバイスシャドウの更新] ノードのプロパティ内容

11. [デバイスシャドウ更新のための引数設定] ノードの右側の端子をクリックし、[暗号化を使用したデバイスシャドウの更新] ノードの左側の端子を選択して放します。
12. [function] ノードをドラッグ、ドロップします。
13. [function] ノードのプロパティを編集します。

名前: デバイスシャドウ内容の取得  
 コード:  

```

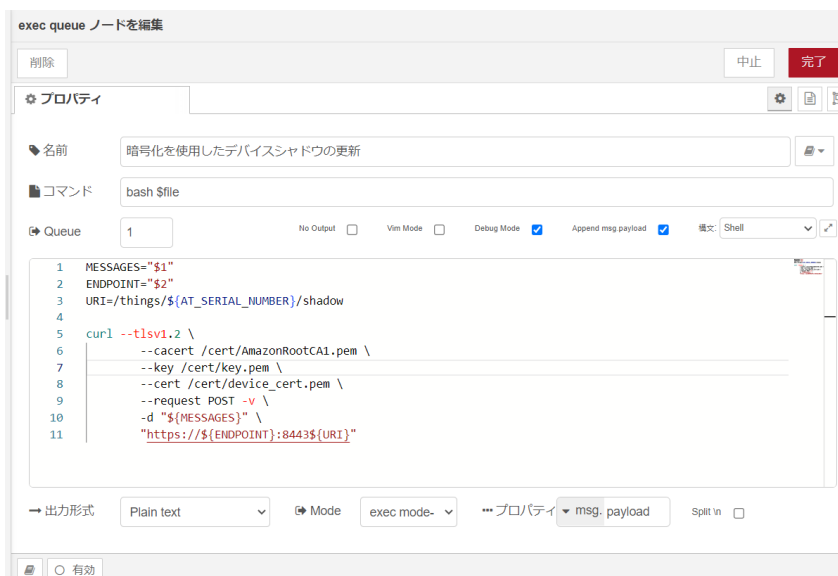
var res = msg.payload.match(/%{.*%}/);
msg.payload = res[0];
return msg;
    
```



図 4.88 [デバイスシャドウ内容の取得] ノードのプロパティ内容

14. [暗号化を使用したデバイスシャドウの更新] ノードの右側の端子をクリックし、[デバイスシャドウ内容の取得] ノードの左側の端子を選択して放します。
15. [debug] ノードをドラッグ、ドロップします。
16. [デバイスシャドウ内容の取得] ノードの右側の端子をクリックし、[debug] ノードの左側の端子を選択して放します。

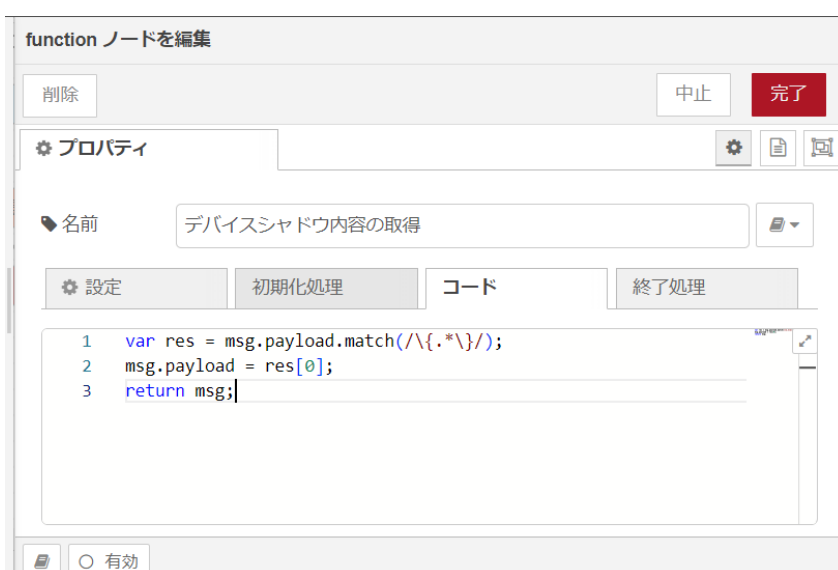

図 4.89 データの暗号化を使用したデバイスシャドウを更新するフロー

17. 画面右上の [デプロイ] を押します。
18. [inject] ノードの左の四角を押すと更新したデバイスシャドウの内容がデバッグメッセージに表示されます。

#### 4.6.11. デバイスシャドウを削除するフローの作成

デバイスシャドウを削除します。対象とするデバイスは「4.6.5. デバイスを登録するフローの作成」で取得した thingName を使用します。

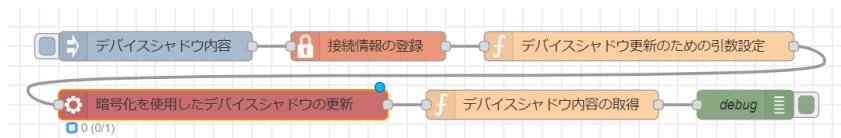
1. パレットから [inject] ノードをワークスペースにドラッグ、ドロップします。プロパティはデフォルトから変更ありません。
2. [credentials] ノードをドラッグ、ドロップします。
3. [credentials] ノードのプロパティを編集します。[追加] ボタンを押して値を追加します。private のステータスが [文字列] のままだと内容が表示されたままのため、確認後は [hidden] に変更するのを推奨します。

Name: 接続情報の登録  
 Values:  
 private: [hidden] ❶  
 to: [msg.] aws\_device\_endpoint

- ❶ 「4.6.3. デバイスデータエンドポイントを取得する」 で取得したデバイスデータエンドポイント (例: aaaaaaaa.iot.ap-northeast-1.amazonaws.com)



図 4.90 [接続情報の登録] ノードのプロパティ内容

4. [inject] ノードの右側の端子をクリックし、[接続情報の登録] ノードの左側の端子を選択して放します。
5. [function] ノードをドラッグ、ドロップします。
6. [function] ノードのプロパティを編集します。

名前: デバイスシャドウ削除のための引数設定  
 コード:  

```
msg.payload = msg.aws_device_endpoint;
return msg;
```



図 4.91 [デバイスシャドウ削除のための引数設定] ノードのプロパティ内容

7. [接続情報の登録] ノードの右側の端子をクリックし、[デバイスシャドウ削除のための引数設定] ノードの左側の端子を選択して放します。
8. [exec queue] ノードをドラッグ、ドロップします。
9. [exec queue] ノードのプロパティを編集します。

```

名前: 暗号化を使用したデバイスシャドウの削除
コマンド: bash $file
Queue: 1
Debug Mode: ✓
Append msg.payload: ✓
構文: Shell
内容:
ENDPOINT="$1"
URI=/things/${AT_SERIAL_NUMBER}/shadow

curl --tlsv1.2 ¥
  --cacert /cert/AmazonRootCA1.pem ¥
  --key /cert/key.pem ¥
  --cert /cert/device_cert.pem ¥
  --request POST -v ¥
  -d "${MESSAGES}" ¥
  "https://${ENDPOINT}:8443${URI}"
    
```





図 4.92 [暗号化を使用したデバイスシャドウの削除] ノードのプロパティ内容

10. [デバイスシャドウ削除のための引数設定] ノードの右側の端子をクリックし、[暗号化を使用したデバイスシャドウの削除] ノードの左側の端子を選択して放します。
11. [function] ノードをドラッグ、ドロップします。
12. [function] ノードのプロパティを編集します。

名前: デバイスシャドウ内容の取得  
 コード:  

```

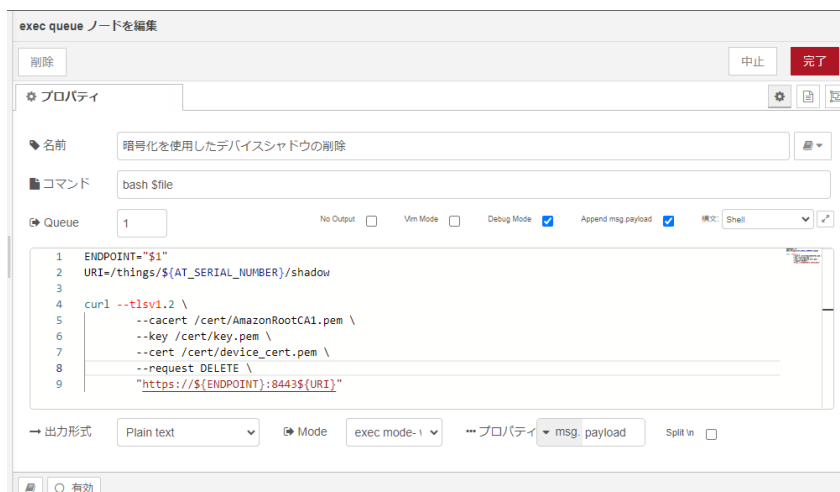
var res = msg.payload.match(/#{.*}/);
msg.payload = res[0];
return msg;
    
```



図 4.93 [デバイスシャドウ内容の取得] ノードのプロパティ内容

13. [暗号化を使用したデバイスシャドウの更新] ノードの右側の端子をクリックし、[デバイスシャドウ内容の取得] ノードの左側の端子を選択して放します。

14. [debug] ノードをドラッグ、ドロップします。
15. [デバイスシャドウ内容の取得] ノードの右側の端子をクリックし、[debug] ノードの左側の端子を選択して放します。

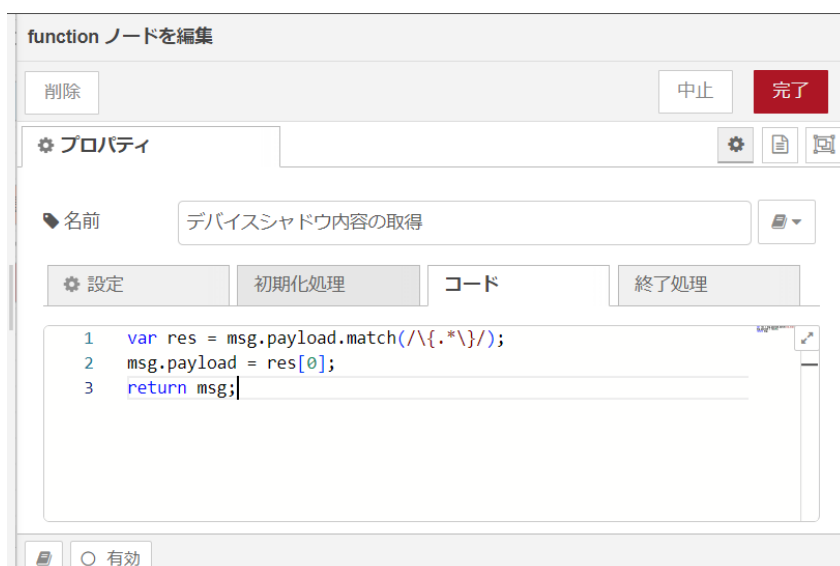

図 4.94 データの暗号化を使用したデバイスシャドウを削除するフロー

16. 画面右上の [デプロイ] を押します。
17. [inject] ノードの左の四角を押すと削除したデバイスシャドウの内容がデバッグメッセージに表示されます。デバイスシャドウがすでに削除されている場合は "No shadow exists with name: 001234567890" のように表示されます。

## 5. 量産する

本章では Armadillo を組み込んだ最終製品をお客様が製造・量産するうえで、必要となる情報や作業について記載します。

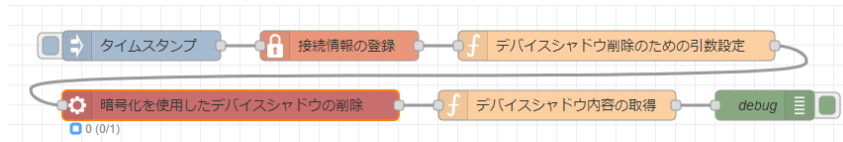
- ・「5.1. 概略」では、量産の進め方に関する概略を記載します。
- ・「5.2. BTO サービスを使わない場合と使う場合の違い」では、BTO(Build To Order) サービスに関する説明をします。
- ・「5.3. 量産時のイメージ書き込み手法」では、開発を完了したソフトウェアの量産用イメージ作成・書き込み方法を説明します。
- ・「5.6. アップデート用 SWU の生成手法」では、開発完了したイメージを書き込んだ製品に対して、アップデート用の SWU を生成する方法を説明します。

### 5.1. 概略

量産の進め方の概略図を「図 5.1. Armadillo 量産時の概略図」に示します。お客様の製品仕様や製造工程の要件によってはこの例とは違った工程順となる場合や、工程の追加・削除がある可能性があります。



図 5.1 Armadillo 量産時の概略図

#### 5.1.1. リードタイムと在庫

量産モデルを発注後、お客様に納品されるまでにリードタイムが発生します。開発セットや少量の量産モデル購入の場合、アットマークテクノや代理店在庫によって、短期間で納品できることもあります。しかし、まとまった数量の量産モデルの場合、納品までにお時間をいただくことがあります。新規に製品を量産・出荷する場合はリードタイムを考慮したスケジューリングをお願いします。また、リピート製造をする場合でも、欠品を起こさないよう適切な在庫の確保をお願いいたします。

リードタイムは状況・タイミングによって異なりますので、都度、弊社営業、ご利用の販売代理店にお問い合わせください。

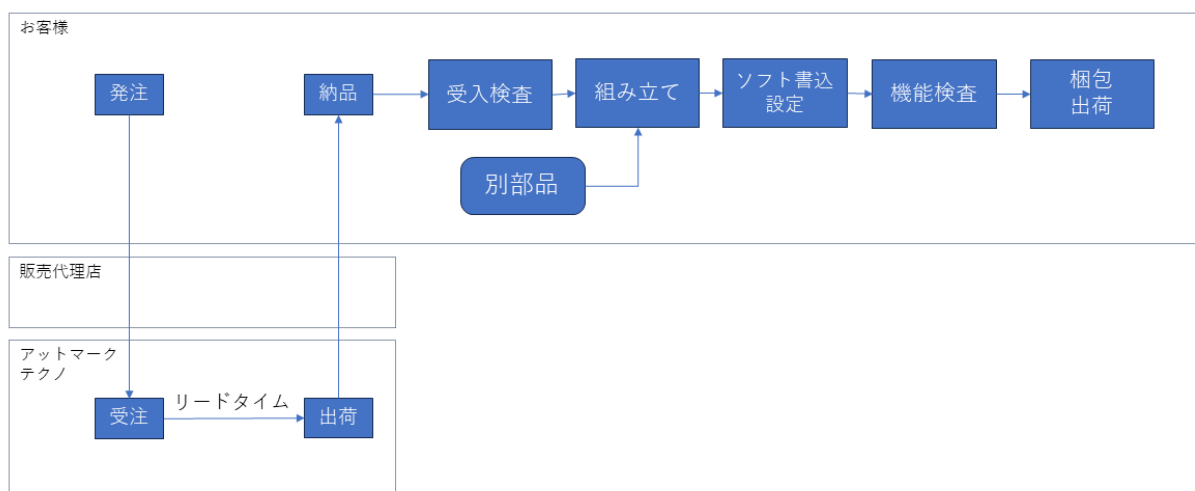
## 5.1.2. Armadillo 納品後の製造・量産作業

お客様が Armadillo を納品後に次に示すようなキitting作業、組み立て、検査を実施し出荷を行います。

- ・ ソフトウェア書き込み
  - ・ Armadillo Base OS やアプリケーションコンテナイメージの書き込み
  - ・ 設定ファイルの書き込み
- ・ 別部品の組み立て
  - ・ SD カード/ SIM カード/ RTC バックアップ電池等の接続
  - ・ 拡張基板接続やセンサー・外部機器の接続
  - ・ お客様専用筐体への組み込み
- ・ 検査
  - ・ Armadillo の受け入れ検査
  - ・ 組み立て後の通電電検・機能検査
  - ・ 目視検査
- ・ 梱包作業
- ・ 出荷作業

有償の BTO サービスを利用することで、これらの作業の一部をアットマークテクノへ委託・実施済みの状態で Armadillo を納品することも可能です。費用はいただきますがお客様による工程立ち上げ、場所の確保、作業者の教育、品質管理等のトータルコストを考えると委託した方が安く済むケースが多いです。

また、BTO サービスではお受けできないようなキitting、検査、作業については、実施可能な業者を紹介する等、個別の対応をすることで解決できる場合もございます。詳しくは弊社担当の営業、またはご利用の販売代理店にご相談ください。

## 5.2. BTO サービスを使わない場合と使う場合の違い



図 5.2 BTO サービスで対応する範囲

## 5.2.1. BTO サービスを利用しない(標準ラインアップ品)

有償の量産サービスを利用しない場合、標準ラインアップ仕様での納品となります。大きく分けて試作開発用途で使う「開発セット」と量産向けの「量産モデル」の2種類があります。量産用途では「量産モデル」をご利用ください。

「量産モデル」には AC アダプタ等のオプション品が付属されておりませんので、内容物を確認の上、発注をお願いいたします。高速通信が可能な「Cat.1 モデル」、LTE-M 通信モジュール搭載の「Cat.M1 モデル」、モバイル通信モジュール非搭載の「WLAN モデル」、モバイル通信モジュールと WLAN どちらも非搭載で、最もシンプルな「LAN モデル」をラインアップしています。

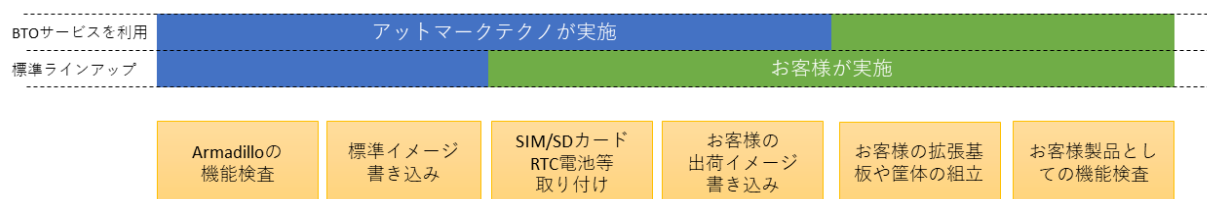
設計開発時には、開発に必要なものを一式含んだ「開発セット」、量産時には、必要最小限のセット内容に絞った「量産用」もしくは「量産ボード」をご購入ください。「量産用」はケース有、「量産ボード」はケース無となります。

### 5.2.1.1. 標準ラインアップ品に書き込まれているソフトウェア

標準ラインアップ品に書き込まれるソフトウェアイメージ(Armadillo Base OS)は、アットマークテクノで公開している標準イメージとなります。また、ソフトウェアバージョンは指定することができず、ランニングチェンジで随時最新版を適用していきます。このため、納品後の Armadillo 個体では、開発段階で評価した Armadillo Base OS と異なるバージョンが書き込まれている可能性があります。

また、アプリケーションコンテナについては何も書き込まれていない状態となります。

納品後、お客様の量産工程でソフトウェアの書き込み作業が必要となります。詳しくは「5.3. 量産時のイメージ書き込み手法」をご確認ください。

## 5.2.2. BTO サービスを利用する

BTO サービスは、セミオーダー式メニューから選択して Armadillo の量産品を一括手配いただける有償サービスです。標準ラインアップ品の仕様をベースとして、搭載するモジュールの種類やケース、ACアダプタの有無、お客様支給品の SD カードや SIM カードの接続、お客様ご指定のソフトウェアイメージ書き込みなど、メニュー内から指定可能なキッティング項目を選択・指定することが可能です。

販売代理店またはアットマークテクノの窓口からお申し込みいただけます。

製品ごとに、対応できる作業とできない作業がございます。また、販売直後の製品の場合など BTO サービスに未対応である場合もあります。詳しくは Armadillo サイトの BTO サービス [<https://armadillo.atmark-techno.com/services/customize/bto>] をご確認ください。

## 5.3. 量産時のイメージ書き込み手法

量産時に必要な手順は最終製品によって異なりますが、開発したソフトウェアを Armadillo に書き込む手順は必ず実施することになります。Armadillo Base OS 搭載製品において、量産時に任意のソフトウェアを書き込む際には、以下の2つの手法のどちらかを用いると実現できます。

- ・ インストールディスクを用いてソフトウェアを書き込む
- ・ SWUpdate を用いてソフトウェアを書き込む

ただし、SWUpdate は運用中の Armadillo のアップデート機能であり、量産時のイメージ書き込みは本来の用途でないため、基本的にはイメージ書き込みに特化しているインストールディスクを用いた方法を選択してください。そのため、インストールディスクイメージの作成、書き込み方法について「5.4. 開発したシステムをインストールディスクにする」に記します。

## 5.4. 開発したシステムをインストールディスクにする

ATDE と Visual Studio Code (以降 VS Code と記載します) を使用して、開発したシステムのインストールディスクイメージを生成します。「5.4.2. VS Code のセットアップ」を参考に、ATDE に VS Code 開発用エクステンションをインストールしてください。VS Code を使用してインストールディスクを生成する場合は以下の手順になります。

- ・ 仮想環境のセットアップ
- ・ VS Code のセットアップ
- ・ VS Code を使用した初期設定用 SWU の生成
- ・ 初期設定用 SWU を ABOS Web からインストール
- ・ VS Code を使用したインストールディスク作成用 SWU の生成
- ・ Armadillo に USB メモリを挿入
- ・ インストールディスク作成用 SWU を ABOS Web からインストール
- ・ USB メモリ上にインストールディスクイメージを生成



Armadillo-IoT ゲートウェイ A6E では、WLAN 搭載モデルはインストールディスク以外で microSD を使用できないため、一旦 USB メモリへインストールディスクイメージを書き出し、ATDE にて microSD カードへコピーして動作確認する手順としております。



この機能を使用するには、以下に示すバージョンのソフトウェアが必要です。

- ・ ABOSDE 1.6.0 以上
- ・ mkswu 5.3 以上
- ・ abos-base 2.3 以上



Visual Studio Code および VS Code は、Microsoft Corporation の米国およびその他の国における登録商標または商標です。

### 5.4.1. 仮想環境のセットアップ

作業用 PC をセットアップします。アットマークテクノでは、製品のソフトウェア開発や動作確認を簡単に行うために、Oracle VM VirtualBox 仮想マシンのデータイメージを提供しています。このデータ

イメージを ATDE(Atmark Techno Development Environment) と呼びます。ATDE の起動には仮想化ソフトウェアである VirtualBox を使用します。



Oracle VM VirtualBox には以下の特徴があります。

- ・ GPL v2(General Public License version 2)で提供されている <sup>[1]</sup>
- ・ VMware 形式の仮想ディスク(.vmdk)ファイルに対応している

#### 5.4.1.1. VirtualBox のインストール

ATDE を使用するために、作業用 PC に VirtualBox をインストールします。VirtualBox の Web ページ(<https://www.virtualbox.org/>) を参照してインストールしてください。

また、ホスト OS が Linux の場合、デフォルトでは VirtualBox で USB デバイスを使用することができません。ホスト OS (Linux) で以下のコマンドを実行後、ホスト OS を再起動してください。

```
[PC ~]$ sudo usermod -a -G vboxusers $USER
```

ホスト OS が Windows の場合はこの操作は必要ありません。

#### 5.4.1.2. ATDE のアーカイブを取得

ATDE のアーカイブ(.ova ファイル)を Armadillo サイト(<https://armadillo.atmark-techno.com/resources/software/atde/atde-v9>)からダウンロードします。



アットマークテクノ製品の種類ごとに対応している ATDE のバージョンが異なります。本製品に対応している ATDE のバージョンは以下のとおりです。

VirtualBox	ATDE9 v20240925 以降
VMware	ATDE9 v20230123 から ATDE9 v20240826

ATDE9 は Debian GNU/Linux 11 (コードネーム bullseye) をベースに、Armadillo-IoT ゲートウェイ A6E のソフトウェア開発を行うために必要なクロス開発ツールや、Armadillo-IoT ゲートウェイ A6E の動作確認を行うために必要なツールが事前にインストールされています。



作業用 PC の動作環境(ハードウェア、VirtualBox、ATDE の対応アーキテクチャなど)により、ATDE が正常に動作しない可能性があります。VirtualBox の Web ページ(<https://www.virtualbox.org/>) から、使用している VirtualBox のドキュメントなどを参照して動作環境を確認してください。

[1]バージョン 3.x までは PUEL(VirtualBox Personal Use and Evaluation License)が適用されている場合があります。

### 5.4.1.3. ATDE のインポート

1. VirtualBox を起動し、[ファイル]-[仮想アプライアンスのインポート]を選択します。
2. [ソース]の項目で、ダウンロードした ATDE のアーカイブ(.ova ファイル)を選択します。
3. [設定]の項目で、[ハードドライブを VDI としてインポート]のチェックを外します。
4. [完了]をクリックします。インポートの処理が完了するまで数分程要します。
5. インポートの処理が完了したら、ホスト OS の環境に合わせた設定に更新するため仮想マシンを選択して[設定]をクリックした後に[OK]をクリックします。



ATDE に割り当てるメモリおよびプロセッサ数を増やすことで、ATDE をより快適に使用することができます。仮想マシンのハードウェア設定の変更方法については、VirtualBox の Web ページ (<https://www.virtualbox.org/>) から、VirtualBox のドキュメントなどを参照してください。

### 5.4.1.4. ATDE の起動

1. 仮想マシンを選択して[起動]をクリックしてください。
2. ATDE のログイン画面が表示されます。

ATDE にログイン可能なユーザーを、「表 5.1. ユーザー名とパスワード」に示します [2]。

表 5.1 ユーザー名とパスワード

ユーザー名	パスワード	権限
atmark	atmark	一般ユーザー
root	root	特権ユーザー

### 5.4.1.5. コマンドライン端末(GNOME 端末)の起動

Armadillo を利用した開発では、CUI (Character-based User Interface)環境を提供するコマンドライン端末を通じて、Armadillo や ATDE に対して操作を行う場面が多々あります。コマンドライン端末にはいくつかの種類がありますが、ここでは GNOME デスクトップ環境に標準インストールされている GNOME 端末を起動します。

GNOME 端末を起動するには、「図 5.3. GNOME 端末の起動」のようにデスクトップ左上のアプリケーションの「ユーティリティ」カテゴリから「端末」を選択してください。

[2]特権ユーザーで GUI ログインを行うことはできません





図 5.3 GNOME 端末の起動

「図 5.4. GNOME 端末のウィンドウ」のようにウィンドウが開きます。



図 5.4 GNOME 端末のウィンドウ

### 5.4.1.6. ソフトウェアのアップデート

コマンドライン端末から次の操作を行い、ソフトウェアを最新版へアップデートしてください。

```
[ATDE ~]$ sudo apt update
[ATDE ~]$ sudo apt upgrade
```

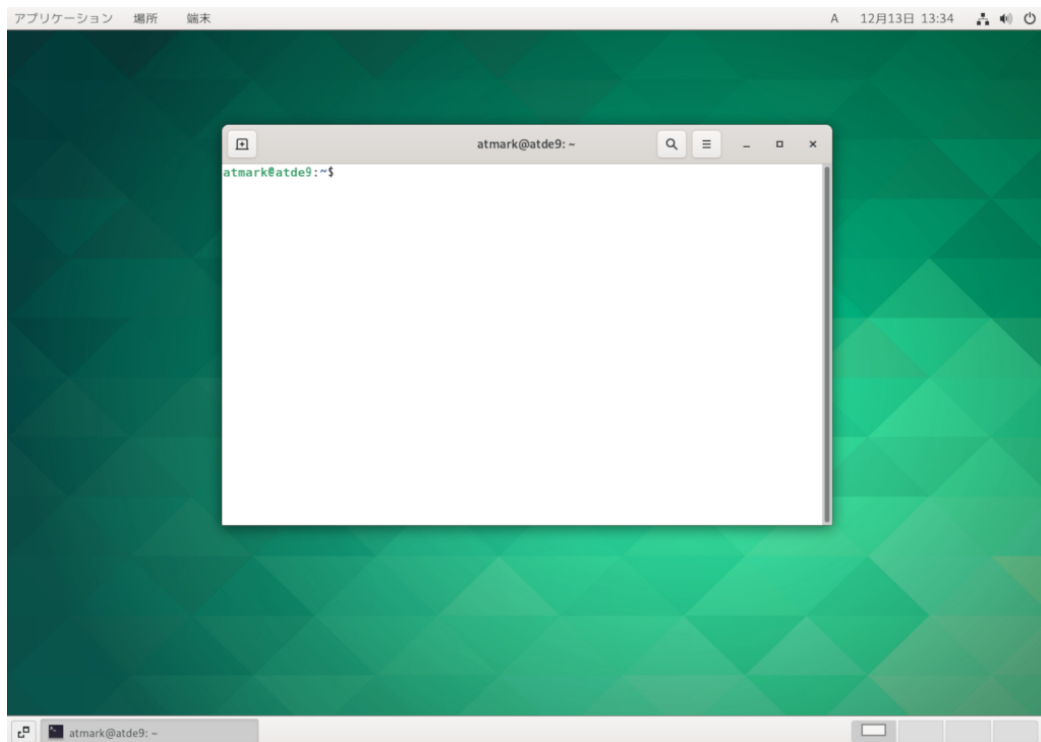
図 5.5 ソフトウェアをアップデートする

### 5.4.1.7. 取り外し可能デバイスの使用

VirtualBox は、ゲスト OS (ATDE)による取り外し可能デバイス(USB デバイスや DVD など)の使用をサポートしています。デバイスによっては、ホスト OS (VirtualBox を起動している OS)と ATDE で同時に使用することができません。そのようなデバイスを ATDE で使用するためには、ATDE にデバイスを接続する「図 5.6. ATDE にデバイスを接続する」の操作が必要になります。



図 5.6 ATDE にデバイスを接続する

### 5.4.1.8. VirtualBox Guest Additions の再インストール

ATDE は VirtualBox 仮想マシン用ソフトである VirtualBox Guest Additions があらかじめインストールされた状態で配布されています。

Guest Additions のバージョンは VirtualBox 自体のバージョンと連動しているため、お使いの VirtualBox のバージョンと ATDE にインストール済みの Guest Additions のバージョンが異なる場合があります。

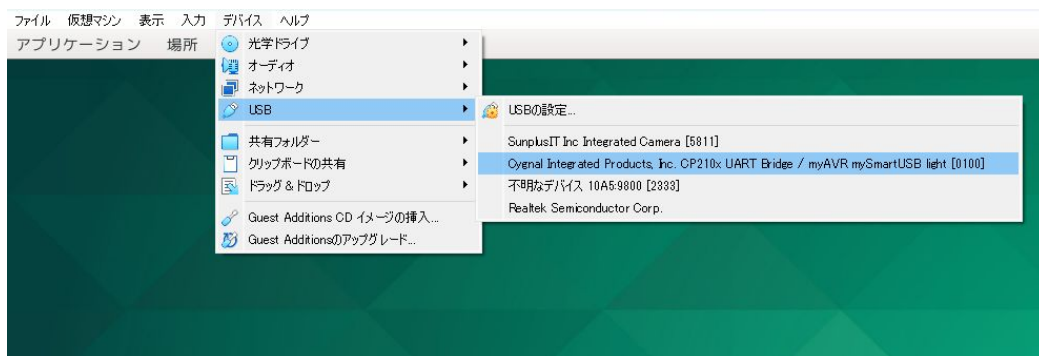
VirtualBox と Guest Additions のバージョンが異なることによって問題が起こる可能性は低いですが、これに起因すると思われる不具合 (ATDE の画面・共有フォルダー・クリップボード等の不調) が発生した場合は、以下の手順を参考に Guest Additions を再インストールしてください。(実行前に ATDE のスナップショットを作成しておくことを推奨します)

1. ATDE を起動後、上部バーの[ツール]-[Guest Additions CD イメージの挿入]を選択してください。
2. お使いの VirtualBox と同じバージョンの VBox\_GAs\_[VERSION] が「ファイル」上に表示されます。
3. VBox\_GAs\_[VERSION] をマウントするために、「ファイル」から VBox\_GAs\_[VERSION] を押下してください。
4. インストールする前に、以下のコマンドで既にインストール済みの Guest Additions をアンインストールします。

```
sudo /opt/VBoxGuestAdditions-[VERSION]/uninstall.sh
```

5. 以下のコマンドでお使いの VirtualBox のバージョンに合った Guest Additions がインストールされます。

```
cd /media/cdrom0
sudo sh ./autorun.sh
```

### 5.4.1.9. 共有フォルダーの作成

ホスト OS と ATDE 間でファイルを受け渡す手段として、共有フォルダーがあると大変便利です。ここでは、ホスト OS と ATDE 間の共有フォルダーを作成する手順を紹介しますが、不要な方はこの手順をスキップしてください。

1. VirtualBox の上部バーから[デバイス]-[共有フォルダー]-[共有フォルダー設定]を選択します。（「図 5.7. 共有フォルダー設定を開く」）
2. 「図 5.8. 共有フォルダー設定」 の赤枠で示したアイコンをクリックします。
3. 「図 5.9. 共有フォルダーの追加」 のように、[フォルダーのパス]-[その他]を選択して、共有フォルダーに設定したいホスト OS 上のフォルダーを選択します。
4. 「図 5.9. 共有フォルダーの追加」 のように、[自動マウント]と[永続化する]にチェックを入れます。
5. [OK]をクリックして共有フォルダーを追加します。



図 5.7 共有フォルダー設定を開く



図 5.8 共有フォルダー設定

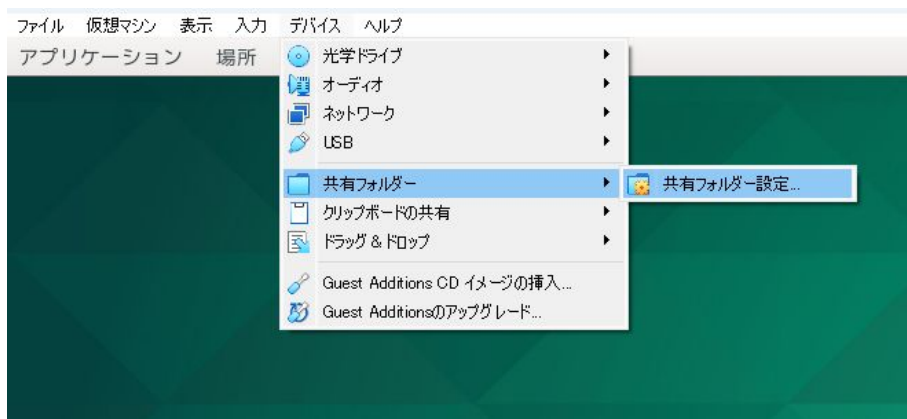

図 5.9 共有フォルダーの追加

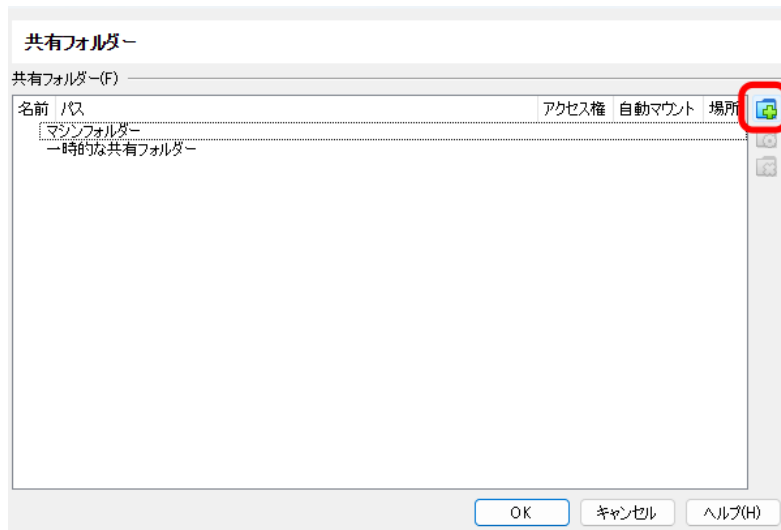

図 5.10 「ファイル」に表示される共有フォルダー

追加した共有フォルダーは、「図 5.10. 「ファイル」に表示される共有フォルダー」のように「ファイル」からアクセスするか、または /media/sf\_share（共有フォルダー名）からアクセスできます。（share というフォルダー名で作成すると、ATDE 上では sf\_share として表示されます。）

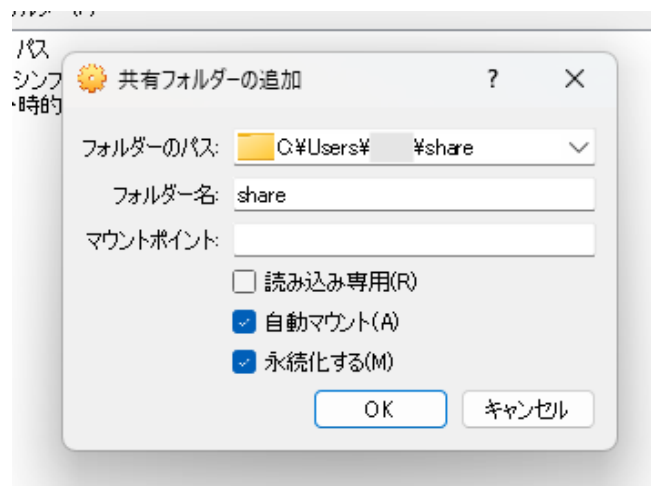
## 5.4.2. VS Code のセットアップ

ATDE に VS Code 及び、開発用エクステンションとクロスコンパイル用ライブラリをインストールしてください。

以下の手順は全て ATDE 上で実施します。

### 5.4.2.1. ソフトウェアのアップデート

ATDE のバージョン v20230123 以上には、VS Code がインストール済みのため新規にインストールする必要はありませんが、使用する前には「図 5.5. ソフトウェアをアップデートする」を参照して最新版へのアップデートを行ってください。

VS Code を起動するには code コマンドを実行します。

```
[ATDE ~]$ code
```

図 5.11 VS Code を起動する



VS Code を起動すると、日本語化エクステンションのインストールを提案してることがあります。その時に表示されるダイアログに従ってインストールを行うと VS Code を日本語化できます。

### 5.4.2.2. VS Code に開発用エクステンションをインストールする

VS Code 上でアプリケーションを開発するためのエクステンションをインストールします。

エクステンションはマーケットプレイスからインストールすることができます。VS Code を起動し、左サイドバーのエクステンションを選択して、検索フォームに「abos」と入力してください。



図 5.12 VS Code に開発用エクステンションをインストールする

表示された「Armadillo Base OS Development Environment」の「Install」ボタンを押すとインストールは完了します。

### 5.4.3. VS Code を使用した初期設定用 SWU の生成

initial\_setup.swu はログインパスワードやユーザー固有の証明書などの初期設定を Armadillo にインストールするためのファイルです。initial\_setup.swu でインストールされるユーザー固有の証明書がない場合、ユーザーが開発したアプリケーションをインストール、またはアップデートすることができません。このため、開発開始時に initial\_setup.swu のインストールを行う必要があります。

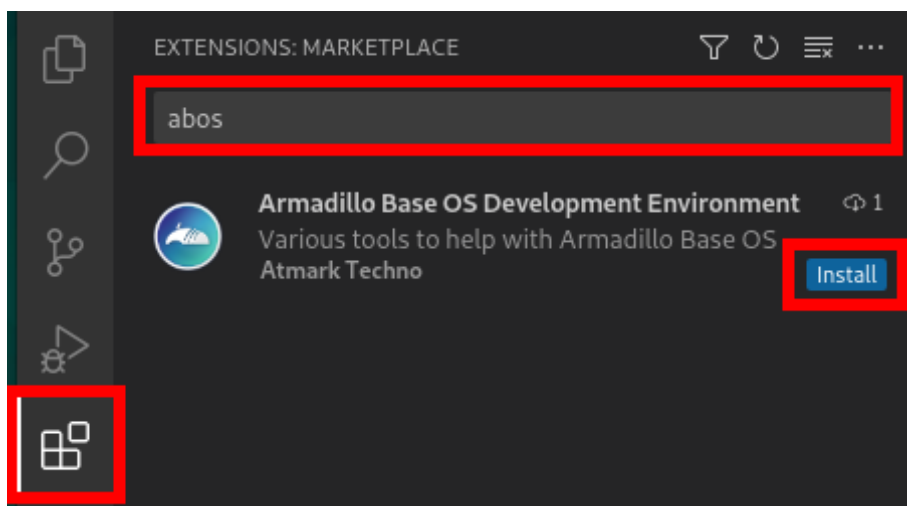
「図 5.13. initial\_setup.swu を作成する」に示すように、VS Code の左ペインの [COMMON PROJECT COMMAND] から [Generate Initial Setup Swu] を実行してください。



図 5.13 initial\_setup.swu を作成する

初回実行時には各種設定の入力を求められます。入力する設定の内容を「図 5.14. initial\_setup.swu 初回生成時の各種設定」に示します。

```

Executing task: ./scripts/generate_initial_setup.swu.sh

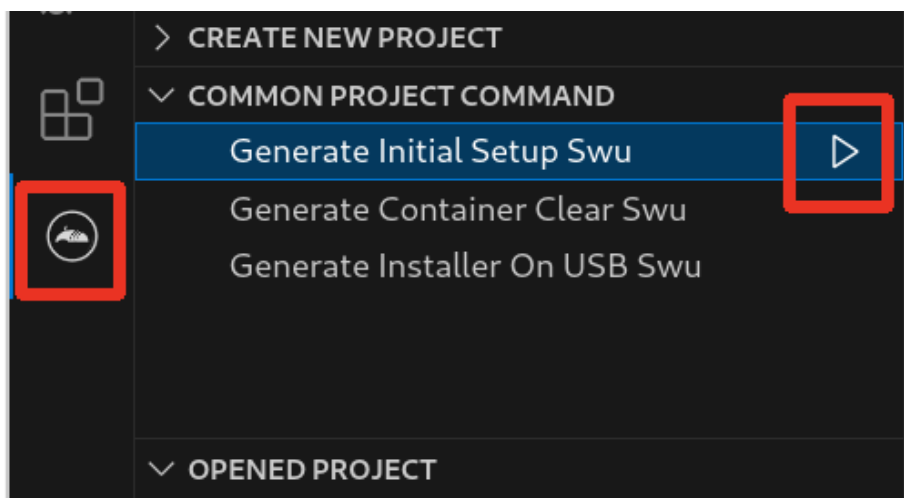
mkdir: ディレクトリ '/home/atmark/mkswu' を作成しました
設定ファイルを更新しました: /home/atmark/mkswu/mkswu.conf
証明書の共通ネーム(一般名)を入力してください: [COMMON_NAME] ❶
証明書の鍵のパスワードを入力ください (4-1024 文字) ❷
証明書の鍵のパスワード (確認):
Generating an EC private key
writing new private key to '/home/atmark/mkswu/swupdate.key.tmp'
-----
アップデートイメージを暗号化しますか? (N/y) ❸
アットマークテクノが作成したイメージをインストール可能にしますか? (Y/n) ❹
root パスワード: ❺
root のパスワード (確認):
atmark ユーザのパスワード (空の場合はアカウントをロックします): ❻
atmark のパスワード (確認):
BaseOS/プリインストールコンテナを armadillo.atmark-techno.com サーバーから自動アップデートしますか?
(N/y) ❼
abos-web のパスワードを設定してください。
abos-web のパスワード (空の場合はサービスを無効にします): ❽
abos-web のパスワード (確認):
/home/atmark/mkswu/initial_setup.swu を作成しました。

"/home/atmark/mkswu/initial_setup.swu" をそのまま使うことができますが、
モジュールを追加してイメージを再構築する場合は次のコマンドで作成してください:
mkswu "/home/atmark/mkswu/initial_setup.desc" [他の.desc ファイル]

インストール後は、このディレクトリを削除しないように注意してください。
鍵を失うと新たなアップデートはデバイスの /etc/swupdate.pem
を修正しないとインストールできなくなります。
* Terminal will be reused by tasks, press any key to close it.

[ATDE ~]$ ls ~/mkswu
initial_setup.desc  initial_setup.swu  mkswu.conf
swupdate.aes-key   swupdate.key       swupdate.pem ❾

```

図 5.14 initial\_setup.swu 初回生成時の各種設定

- ❶ COMMON\_NAME には証明鍵の「common name」として会社や製品が分かるような任意の名称を入力してください。
- ❷ 証明鍵を保護するパスフレーズを 2 回入力します。
- ❸ SWU イメージ自体を暗号化する場合に「y」を入力します。
- ❹ アットマークテクノのアップデートをインストールしない場合は「n」を入力します。
- ❺ root のパスワードを 2 回入力します。使用するパスワードは以下のルールに従ってください。
  - ・ 辞書に載っている言葉を使用しない
  - ・ 単調な文字列を使用しない

- ・ 8 文字以上のパスワード長にする

- ⑥ atmark ユーザーのパスワードを 2 回入力します。何も入力しない場合はユーザーをロックします。使用できるパスワードの制限は root と同様です。
- ⑦ 自動アップデートを無効のままに進みます。ここで「y」を入れると、定期的にあットマークテクノのサーバーからアップデートの有無を確認し、自動的にインストールします。
- ⑧ abos-web を使用する場合はパスワードを設定してください。ここで設定したパスワードは abos-web から変更できます。使用できるパスワードの制限は root と同様です。
- ⑨ 作成したファイルを確認します。「swupdate.aes-key」は暗号化の場合にのみ作成されます。

ファイルは `~/mkswu/initial_setup.swu` に保存されます。この SWU イメージを「5.4.4. 初期設定用 SWU を ABOS Web からインストール」を参照して Armadillo へインストールしてください。

インストール後に `~/mkswu` ディレクトリ以下にある `mkswu.conf` と、鍵ファイルの `swupdate.*` をなくさないようにしてください。

#### 5.4.4. 初期設定用 SWU を ABOS Web からインストール

ABOS Web を使用して、PC 上の SWU イメージや HTTP サーバー上の SWU イメージを Armadillo にインストールすることができます。生成した `initial_setup.swu` をインストールします。

ABOS Web のトップページから、「SWU インストール」をクリックすると、「図 5.15. SWU インストール」の画面に遷移します。





図 5.15 SWU インストール

この画面では、PC 上の SWU イメージファイルまたは、HTTP サーバー上の SWU イメージファイルの URL を指定して、Armadillo にインストールすることができます。Armadillo のソフトウェアのアップデート用に最初に行う設定で作成する initial\_setup.swu が、まだ Armadillo にインストールされていない場合は、"mkswu --init で作成した initial\_setup.swu をインストールしてください。" というメッセージを画面上部に表示します。

生成した initial\_setup.swu を選択します。実行中のログが ABOS Web 上に表示されます。インストールに成功したら完了です。

#### 5.4.5. VS Code を使用したインストールディスク作成用 SWU の生成

VS Code の左ペインの [COMMON PROJECT COMMAND] から [Generate Installer On USB Swu] を実行します。



図 5.16 make-installer.swu を作成する

次に、対象製品を選択します。

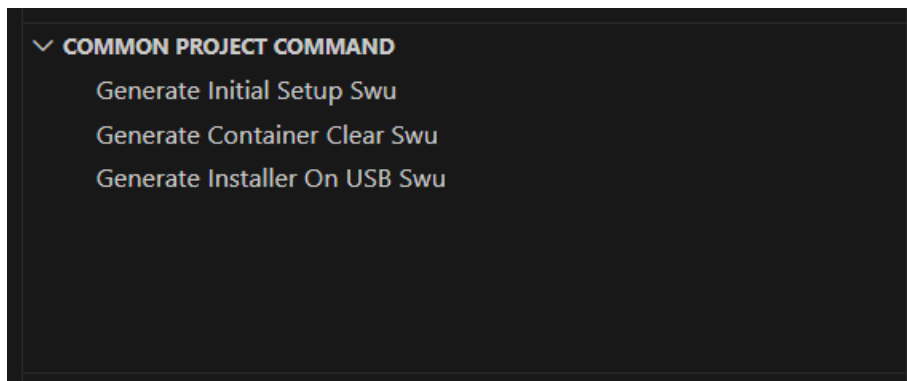

図 5.17 対象製品を選択する

無事に生成された場合、コンソールに以下のログが出力されます。



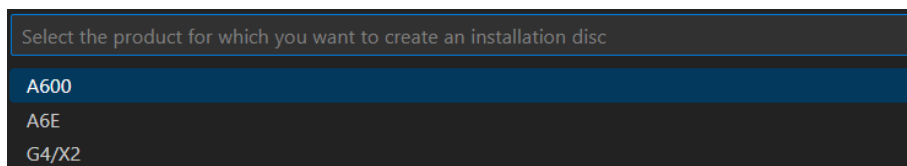

図 5.18 make-installer.swu 生成時のログ

- ① パスワードの入力を求められますので、初期化用 swu を生成したときと同じパスワードを入力します

/home/atmark/mkswu ディレクトリ内に make-installer.swu が作成されます。

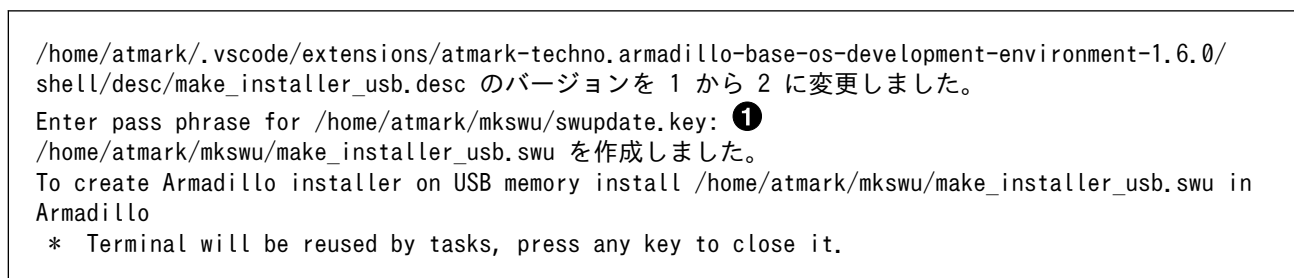

セキュリティーの観点から、インストールディスクによるインストール実行時に以下のファイルを再生成しております：

- ・ /etc/machine-id (ランダムな個体識別番号)
- ・ /etc/abos\_web/tls (ABOS-Web の https 鍵)
- ・ /etc/ssh/ssh\_host\_\*key\* (ssh サーバーの鍵。なければ生成しません) ABOS 3.19.1-at.3 以降



Node-RED ではポート番号 1880 を使用して、ネットワーク上からアクセスして開発します。しかし、量産時にポートを開けておくと外部からアクセスできてしまう危険性があります。そのため、`make-installer.swu` を使用してインストールディスクイメージを生成する場合は、このポートを閉じます。

#### 5.4.5.1. Armadillo に USB メモリを挿入

Armadillo に電源を投入し、インストールディスクを保存するために USB メモリを挿入してください。



USB メモリは `vfat` もしくは `ext4` 形式でフォーマットし、空き容量が 10GB 以上のものを使用してください。Armadillo-IoT ゲートウェイ A6E への USB メモリのマウントは不要です。

インストールディスクイメージは `installer.img` という名前で保存します。すでに同名のファイルが存在する場合は上書きされます。

#### 5.4.5.2. インストールディスク作成用 SWU を ABOS Web からインストール

「5.4.4. 初期設定用 SWU を ABOS Web からインストール」で実行したように、今度は生成した `make-installer.swu` をインストールします。

ABOS Web のトップページから、「SWU インストール」をクリックすると、「[図 5.19. SWU インストール](#)」の画面に遷移します。実行時は ABOS Web 上に「[図 5.20. make-installer.swu インストール時のログ](#)」ようなログが表示されます。



図 5.19 SWU インストール

生成した make-installer.swu を選択します。

```
make_installer_usb.swu をインストールします。
SWU アップロード完了
```

```
SWUpdate v2023.05_git20231025-r0
```

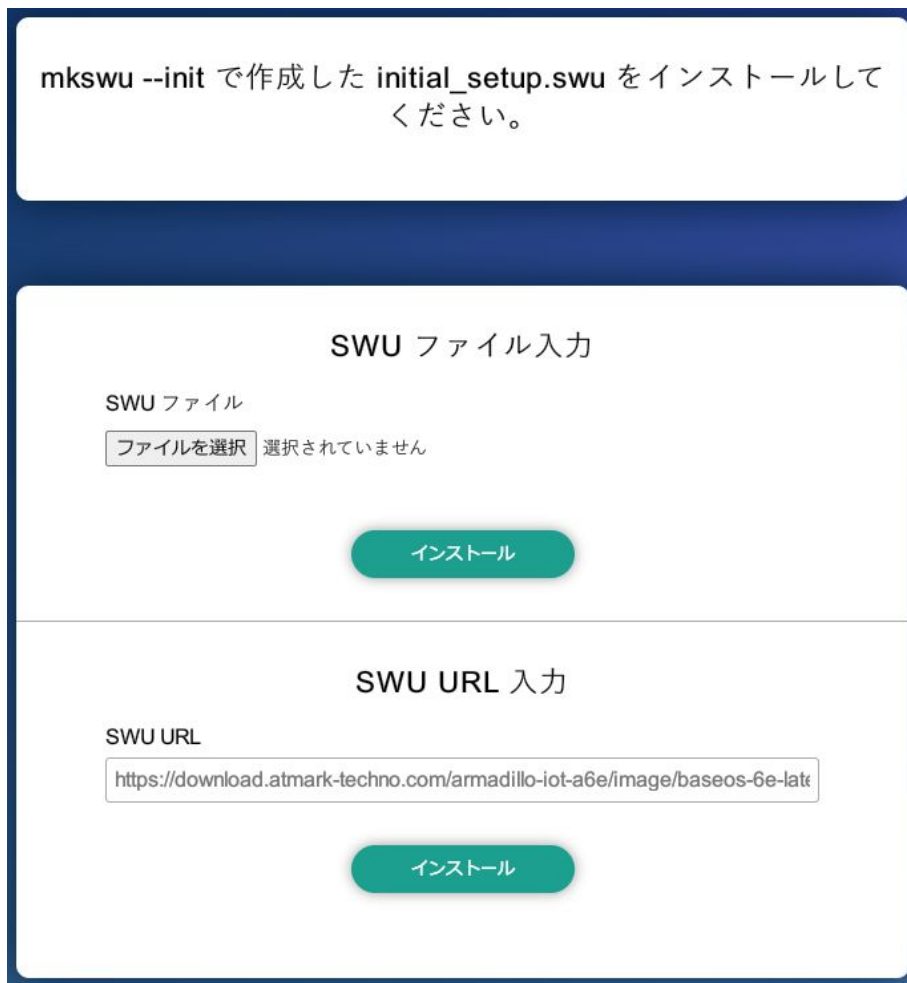
```
Licensed under GPLv2. See source distribution for detailed copyright notices.
```

```
[INFO ] : SWUPDATE running : [main] : Running on iot-a6e Revision at1
```

```
[INFO ] : SWUPDATE started : Software Update started !
```

```
[INFO ] : SWUPDATE running : [install_single_image] : Installing pre_script
```

```
[INFO ] : SWUPDATE running : [read_lines_notify] : No base os update: copying current os over
```

```
[INFO ] : SWUPDATE running : [read_lines_notify] : Waiting for btrfs to flush deleted subvolumes
```

```
[INFO ] : SWUPDATE running : [install_single_image] : Installing Copying installer to USB device
```

```
[INFO ] : SWUPDATE running : [install_single_image] : Installing swdesc_command_nochroot 'podman
```



```
kill -a'
```

```
[INFO ] : SWUPDATE running : [install_single_image] : Installing swdesc_command_nochroot --stdout-info 'abos-ctrl make-installer --noprompt --output /target/mnt/installer.img'
```

```
[INFO ] : SWUPDATE running : [read_lines_notify] : Using installer image on image file.
```

```
[INFO ] : SWUPDATE running : [read_lines_notify] : Would you like to create a windows partition?
```

```
[INFO ] : SWUPDATE running : [read_lines_notify] : That partition would only be used for customization script at the end of
```

```
[INFO ] : SWUPDATE running : [read_lines_notify] : install, leave at 0 to skip creating it.
```

```
[INFO ] : SWUPDATE running : [read_lines_notify] : Custom partition size (MB, [0] or 16 - 364): 0
```

```
[INFO ] : SWUPDATE running : [read_lines_notify] : Checking and growing installer main partition
```

```
[INFO ] : SWUPDATE running : [read_lines_notify] : Resize device id 1 (/dev/loop0p1) from 513.00MiB to max
```

```
[INFO ] : SWUPDATE running : [read_lines_notify] : Copying boot image
```

```
[INFO ] : SWUPDATE running : [read_lines_notify] : Copying rootfs
```

```
[INFO ] : SWUPDATE running : [read_lines_notify] : Copying appfs
```

```
[INFO ] : SWUPDATE running : [read_lines_notify] : At subvol app/snapshots/volumes
```

```
[INFO ] : SWUPDATE running : [read_lines_notify] : At subvol app/snapshots/boot_volumes
```

```
[INFO ] : SWUPDATE running : [read_lines_notify] : At subvol app/snapshots/boot_containers_storage
```

```
[INFO ] : SWUPDATE running : [read_lines_notify] : Trying to shrink the installer partition...
```

```
[INFO ] : SWUPDATE running : [read_lines_notify] : Shrinking the installer partition...
```

```
[INFO ] : SWUPDATE running : [read_lines_notify] : Cleaning up and syncing changes to disk...
```

```
[INFO ] : SWUPDATE running : [read_lines_notify] : Installer updated successfully!
```

```
[INFO ] : SWUPDATE running : [read_lines_notify] : -rwxr-xr-x 1 root root 687.0M Jan 23 15:12 /target/mnt/installer.img
```

```
[INFO ] : SWUPDATE running : [install_single_image] : Installing post_script
```

```
[INFO ] : SWUPDATE running : [read_lines_notify] : Removing unused containers
```

```
[INFO ] : SWUPDATE running : [read_lines_notify] : Command 'command podman rm -a -f' output:
```

```
[INFO ] : SWUPDATE running : [read_lines_notify] :  
9f4f64ec1926d17e75de4060dac4a448e66ca3d9535c408f632e4e2de4bafa4f
```

```
[INFO ] : SWUPDATE running : Installation in progress
```

```
[INFO ] : SWUPDATE successful ! SWUPDATE successful !
```

```
[INFO ] : No SWUPDATE running : Waiting for requests...
```

```
swupdate exited
```

インストールが成功しました。

図 5.20 make-installer.swu インストール時のログ

完了後、USB メモリを抜いてください。もし、エラーが出た場合は Armadillo-IoT ゲートウェイ A6E の電源を再投入してやり直してください。

### 5.4.6. USB メモリ上にインストールディスクイメージを生成

無事に生成が完了した場合、USB メモリ上に `installer.img` が保存されています。この `installer.img` を microSD カードに書き込むことでインストールディスクを作成することができます。動作確認については「5.5. インストールディスクの動作確認を行う」をご参照ください。これで、VS Code を使用してインストールディスクを生成する方法については終了です。

## 5.5. インストールディスクの動作確認を行う

生成したインストールディスクの動作確認を実施するには、開発に使用した Armadillo 以外の個体が必要になります。また、インストール先の Armadillo の eMMC 内のデータは上書きされて消えるため、必要なデータは予めバックアップを取っておいてください。

開発したシステムをインストールディスクにする手順を無事に終了している場合、USB メモリ中に `installer.img` が存在します。microSD カードに `installer.img` を書き込んで、インストールディスクを作成します。

### 5.5.1. インストールディスクを作成する

「3.2. インストールディスクを使用してセットアップを行う」を参考に、microSD カードに `installer.img` を書き込んで、インストールディスクを作成します。

### 5.5.2. インストールディスクを使用する

「3.2.3. 作成したインストールディスクを使用してセットアップする」を参考にインストールディスクを Armadillo にインストールしてください。生成したインストールディスクイメージをインストールした Armadillo が、想定した通りの動作をすることを確認してください。

## 5.6. アップデート用 SWU の生成手法

開発終了後の Node-RED について、フローの修正などが必要な場合、修正したフローを製品に適用する必要があります。その方法として SWUpdate を推奨します。SWUpdate を用いると必要なソフトウェアのみをアップデートすることが可能です。以下に SWUpdate で使用する SWU の生成方法について記します。

- ・ 更新用フローの取得
- ・ ATDE 上でアップデート用 SWU の生成
- ・ アップデート用 SWU のインストール



この機能を使用するには、「5.3. 量産時のイメージ書き込み手法」の内容を完了している必要があります。

### 5.6.1. 更新用フローの取得

Node-RED からフローを取得します。メニューから [書き出し] を選択します。



図 5.21 フローの書き出し

書き出し対象が [現在のタブ] の場合、クリップボードに含まれるノードの一覧が表示されます。問題なければ右下にある[ダウンロード]ボタンを押してダウンロードします。

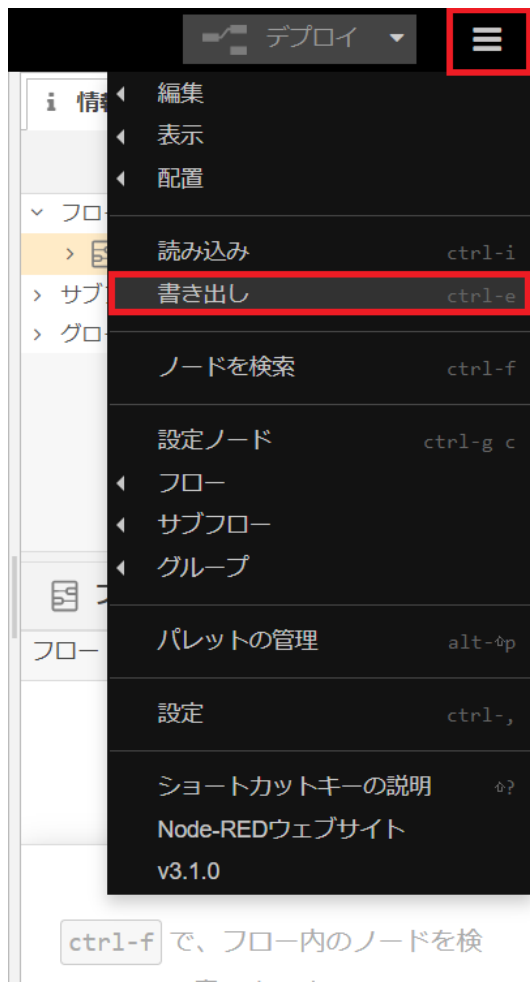

図 5.22 フローのダウンロード

flows.json がダウンロードされたことを確認してください。

### 5.6.2. ATDE 上でアップデート用 SWU を生成

ATDE を起動します。以下のディレクトリに SWU 生成に必要な desc ファイルが置かれたディレクトリをコピーします。コピーしたディレクトリにダウンロードしたフロー flows.json を配置します。

```
[ATDE ~]$ cp -r /usr/share/mkswu/examples/node-red/ ~/mkswu/node-red/
[ATDE ~]$ cp flows.json ~/mkswu/node-red/
```

図 5.23 フローの配置

以下のコマンドを実行して SWU を生成します。

```
[ATDE ~]$ mkswu --update-version ~/mkswu/node-red/update_flows.desc ❶
/home/atmark/mkswu/node-red/update_flows.desc のバージョンを 1 から 2 に変更しました。
[ATDE ~]$ mkswu ~/mkswu/node-red/update_flows.desc -o update_flows.swu
Enter pass phrase for /home/atmark/mkswu/swupdate.key: ❷
update_flows.swu を作成しました。
```

図 5.24 SWU の生成

- ❶ SWU のバージョンの更新を行います。
- ❷ 証明書の鍵のパスワードを入力します。



成功すると現在のディレクトリに `update_flows.swu` が生成されます。

### 5.6.3. アップデート用 SWU の適用

「5.6.2. ATDE 上でアップデート用 SWU を生成」 で生成した `update_flows.swu` を製品に適用します。「5.4.4. 初期設定用 SWU を ABOS Web からインストール」 を参照して Armadillo へインストールしてください。

インストールに成功したら Armadillo は自動的に再起動します。



初期設定用 SWU を適用していない状態で `update_flows.swu` を適用した場合「FAILURE ERROR : Signature verification failed」というエラーが発生します。その場合は、「5.4.3. VS Code を使用した初期設定用 SWU の生成」と「5.4.4. 初期設定用 SWU を ABOS Web からインストール」を参照して、初期設定用 SWU の生成と Armadillo へのインストールを行ってください。

初期設定用 SWU を適用後、改めて `update_flows.swu` を適用してください。

## 改訂履歴

バージョン	年月日	改訂内容
1.0.0	2023/10/26	・ 初版発行
1.0.1	2023/12/26	・ 「4.4.7. CPU の測定温度のグラフをダッシュボードに表示する」を追加
1.1.0	2024/01/29	・ 「4.4.8. 外部プログラムを実行する」を追加
1.2.0	2024/02/02	・ 「5. 量産する」を追加
1.3.0	2024/03/26	・ 「5.6. アップデート用 SWU の生成手法」を追加
1.4.0	2024/04/23	・ 「4.6. AWS ヘドバース情報を送信するフローを作成する」を追加
1.4.1	2024/08/28	・ 「図 5.14. initial_setup.swu 初回生成時の各種設定」に initial_setup のパスワード制限を追記 ・ 誤記・わかりにくい文章の修正
1.5.0	2024/09/25	・ 「5.4.1. 仮想環境のセットアップ」を Oracle VM VirtulaBox を使用したものに変更 ・ 誤記修正
1.5.1	2024/10/30	・ 誤記修正

